

**Hornady**<sup>®</sup>  
*Accurate. Deadly. Dependable.*



2014  
PRODUKT  
KATALOG





## Es fließen viel harte Arbeit und Innovationen in Hornady® Produkte, damit Sie damit den Tag Ihres Lebens haben können.

Jede Patrone, die unsere Fabrikhallen verlässt, wurde entwickelt, getestet und geprüft, um eine fehlerfreie Funktion in jeglicher Witterungssituation, die Sie antreffen können, sicherzustellen. Es ist ein aufwendiger Prozess, der auf der Idee basiert, jedem Schützen die größtmögliche Chance auf Erfolg zu geben. Wenn Sie eine Schachtel Hornady® Patronen in den Händen halten, besitzen Sie die besten Geschosse, die hochwertigsten Hülsen und damit das Ergebnis von ausgezeichneter Ingenieurskunst, der besten Ballistiker und leidenschaftlichen Fertigungstechniker. Diese werden angetrieben und motiviert von den unzähligen Erfolgsmeldungen, die Sie uns aus aller Welt schicken. Also bitte fahren Sie damit fort. Vielen Dank für Ihre Treue.

## Eine Mitteilung von Steve und Jason Hornady:

Seit mehr als sechs Jahrzehnten haben wir Geschosse und Patronen mit höchster Präzision gefertigt und durch innovative Entwicklungen den Markt für Wiederladegeräte revolutioniert. Jahr für Jahr erweitern wir unsere Produktpalette, um die Bedürfnisse aller Jäger in Europa und weltweit zu befriedigen.

Produktlinien wie Superformance® International, LEVERevolution® and Critical Duty® sind Beispiele der Innovationen, welche Jägern und Schützen die unnachahmliche Präzision und Zuverlässigkeit von Hornady®- Produkten liefern. Jedes Geschoss, jede Patrone und jedes Wiederladewerkzeug ist perfekt auf seine Aufgabe abgestimmt - egal, ob Sie als Jäger im Feld oder als Schütze auf dem Schießstand agieren.

Wenn Sie mit unseren Produkten Erfahrungen gesammelt haben, melden Sie sich bitte bei uns und teilen Sie uns ihre Erlebnisse in Form von Bildern und Texten mit. Solche Informationen sind wichtig für uns, denn nur so können wir erfahren, ob wir uns auf dem richtigen Weg befinden. Dies gibt uns immer wieder neuen Antrieb zur weiteren Verbesserung unserer Produkte, in die wir all unsere Leidenschaft und Energie hineinstecken. Berichten Sie uns daher auch weiterhin von Ihren Erfahrungen mit unseren Produkten!  
Besuchen Sie unsere Homepage oder unser Facebookseite!

In diesem Sinne

Waidmannsheil und Gut Schuss!

Ihr



Steve Hornady

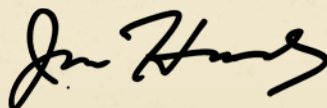

Jason Hornady

## Inhalt

### MUNITION

Superformance International™	4
Superformance Varmint™	6
Superformance® Match™	8
Custom Lite®	10
Varmint Express®	12
LEVERevolution®	14
Custom™	16
Dangerous Game™ Series	18
Critical Duty®	20
Custom™ Handgun	22

### GESCHOSSE

GMX®	24
MonoFlex®	25
InterBond®	26
SST®	27
FTX® Rifle	28
FTX® Handgun	29
V-MAX®	30
NTX®	31
Traditional Varmint™ Bullets	31
InterLock®	32
DGX®	34
DGS®	35
Match™	36
A-MAX®	37
XTP® & XTP® Mag™	38
FMJ & HAP®	39
Patronenhülsen	40
Wiederladehandbuch	41

### WIEDERLADEN

Lock-N-Load® AP™ & Zubehör	42
Lock-N-Load® Ammo Plant™	48
Lock-N-Load® Classic™	49
Lock-N-Load® Pulverfüller	50
Lock-N-Load® Auto Charge®	52
Pulverwaagen & Zubehör	54
Hülsenbearbeitungswerkzeuge	55
Ultraschallreinigungswerkzeuge	58
Wiederladematrizen	61
Individuelle Matrizen & Zubehör	62
Langwaffenmatrizen & Wiederladeteile	63
Kurzwaffenmatrizen & Wiederladeteile	69

### HORNADY SECURITY™

Hornady Security™	71
-------------------	----



# Superformance International™

Hornady® ist seit über sechs Jahrzehnten die führende Marke in der Munitionstechnologie. Jedes Jahr schaffen es unsere Ingenieure neue, noch fortschrittlichere Produkte zu entwickeln.

Im Jahr 2010 brachte ihr unermüdliches Engagement die Technologie unserer Superformance® Munition hervor. Durch eine Kombination verschiedener Treibmittel und Abstimmung der Abbrandraten konnten wir Geschwindigkeiten erreichen, die bislang für herkömmliche Büchsenpatronen unerreichbar waren.

In diesem Jahr haben wir eine maßgeschneiderte Munitionsserie für die Anforderungen von Jägern in aller Welt entwickelt. In Fortführung unserer Tradition der Innovation haben wir Superformance® International™ auf den Markt gebracht. Geladen mit den neuesten bleifreien GMX® Geschossen und in den gängigsten europäischen Kalibern ist Superformance® International™ ab sofort der neue Standard für Repetierer, Kipplaufwaffen und Selbstladebüchsen.



### 1. BEWÄHRTE HORNADY® GESCHOSSE

Superformance® International™ ist mit bleifreien GMX® Geschossen, für die optimale Leistung in jeder Jagdsituation, geladen.

### 2. PROGRESSIVES TREIBMITTEL

Die Superformance® Technologie ist die treibende Kraft hinter der Superformance® International Serie - mit bis zu 60 m/s höherer Mündungsgeschwindigkeit.

### 3. HÜLSEN UND ZÜNDER

Wie bei jeder Hornady® Munitionslinie werden auch bei der Superformance® International™ nur hochwertige, wiederladbare Hülsen und Anzündhütchen verwendet.

Denn nur konstante Komponentenqualität führt zu gleichbleibenden Leistungen im Feldeinsatz.



**GMX®**





# Superformance®

## Superformance International™

KALIBER	GESCHOSS	ART.NR.	MENGE
223 Rem	50 gr. GMX®	83260	20
243 Win	80 gr. GMX®	80458	20
6.5X55	120 gr. GMX®	8148	20
270 Win	130 gr. GMX®	80528	20
7X64	140 gr. GMX®	8157	20
7X65R	140 gr. GMX®	81578	20
7MM Rem Mag	140 gr. GMX®	80598	20
308 Win	150 gr. GMX®	80948	20
308 Win	165 gr. GMX®	80992	20
30-06 Sprg	150 gr. GMX®	81128	20
30-06 Sprg	165 gr. GMX®	81168	20
300 Win Mag	150 gr. GMX®	82013	20
300 Win Mag	165 gr. GMX®	82038	20
8X57 JS (IS)	180 gr. GMX®	82297	20
8X57 JRS (IRS)	180 gr. GMX®	82296	20
9.3X62	250 gr. GMX®	82308	20
9.3X74R	250 gr. GMX®	82309	20

Besuchen Sie [www.hornady.com](http://www.hornady.com) für weitere ballistische Daten!

## Superformance®

KALIBER	GESCHOSS	ART.NR.	MENGE
243 Win	95 gr. SST®	80463	20
6MM Rem	95 gr. SST®	81663	20
257 Roberts	117 gr. SST®	81353	20
25-06 Rem	117 gr. SST®	81453	20
6.5X55	140 gr. SST®	85507	20
6.5 Creedmoor	120 gr. GMX®	81490	20
6.5 Creedmoor	129 gr. SST®	81496	20
6.5 Creedmoor	129 gr. InterBond®	81497	20
270 Win	130 gr. SST®	80543	20
270 Win	130 gr. InterBond®	80548	20
270 Win	140 gr. SST®	80563	20
7x57 Mauser	139 gr. SST®	81553	20
7MM-08 Rem	139 gr. SST®	80573	20
7MM-08 Rem	139 gr. GMX®	80576	20
280 Rem	139 gr. SST®	81583	20
280 Rem	139 gr. GMX®	81586	20

## Superformance® (Fortsetzung)

KALIBER	GESCHOSS	ART.NR.	MENGE
7MM Rem Mag	139 gr. SST®	80593	20
7MM Rem Mag	154 gr. SST®	8061	20
7MM Rem Mag	154 gr. InterBond®	80628	20
7MM Rem Mag	162 gr. SST®	80633	20
300 Savage	150 gr. SST®	82221	20
308 Win	150 gr. SST®	80933	20
308 Win	150 gr. InterBond®	80938	20
308 Win	165 gr. SST®	80983	20
308 Win	165 gr. InterBond®	80998	20
30 T/C	150 gr. SST®	81004	20
30 T/C	150 gr. GMX®	81006	20
30 T/C	165 gr. SST®	81014	20
30-06 Springfield	150 gr. SST®	81093	20
30-06 Springfield	150 gr. InterBond®	81098	20
30-06 Springfield	165 gr. SST®	81153	20
30-06 Springfield	165 gr. InterBond®	81158	20
30-06 Springfield	180 gr. SST®	81183	20
30-06 Springfield	180 gr. InterBond®	81188	20
300 RCM	150 gr. SST®	82231	20
300 RCM	165 gr. SST®	82232	20
300 RCM	165 gr. GMX®	82229	20
300 RCM	180 gr. SST®	82235	20
300 RCM	180 gr. InterBond®	82228	20
300 Win Mag	165 gr. InterBond®	82028	20
300 Win Mag	180 gr. SST®	82193	20
300 Win Mag	180 gr. InterBond®	82198	20
338 RCM	185 gr. GMX®	82238	20
338 RCM	200 gr. SST®	82237	20
338 RCM	225 gr. SST®	82236	20
338 RCM	225 gr. InterBond®	82138	20
338 Win Mag	185 gr. GMX®	82226	20
338 Win Mag	200 gr. SST®	82223	20
338 Win Mag	225 gr. SST®	82233	20
338 Win Mag	225 gr. InterBond®	82338	20
35 Whelen	200 gr. SP	81193	20
375 H&H	250 gr. GMX®	82311	20
375 Ruger	250 gr. GMX®	82310	20
444 Marlin	265 gr. InterLock® FP	82453	20

Besuchen Sie [www.hornady.com](http://www.hornady.com) für weitere ballistische Daten!

# Superformance® Varmint

Jäger von Niederwild und Raubzeug können nun von der Superformance® Technologie in den gängigsten Kalibern zur Raubzeugbejagung profitieren. Superformance® Munition erreicht 30 m/s bis 60 m/s höhere Mündungsgeschwindigkeiten als vergleichbare konventionelle Munition aus identischen Waffen. Präzision, höhere Reichweite, gestrecktere Flugbahn, weniger Windabweichung und hervorragende zielballistische Wirkung durch Superformance® Varmint Munition. Geladen mit den hochmodernen PolymerTip™ Hornady® V-Max™ (Bleikern) oder NTX™ (Bleifrei) Geschossen, erreicht Superformance® Varmint Munition Matchpräzision und rapide Geschosserlegung im Ziel und erhöht die Effizienz und Leistungsfähigkeit der Patronen.



V-Max®



NTX®



### 1. BEWÄHRTE HORNADY® GESCHOSSE

Superformance® Varmint Munition wird mit Hornady® V-Max™ oder NTX™ Geschossen geladen. Ultimative Leistung auf alle Wildarten für die das entsprechende Kaliber vorgesehen ist.

### 2. PROGRESSIVE HORNADY® TREIBLADUNGSMITTEL

Superformance® Treibladungsmittel sind das Herzstück der Superformance Munition und haben die neue Epoche der Leistungsfähigkeit eingeleitet.

### 3. HÜLSEN UND ANZÜNDHÜTCHEN

Wie all unsere Munition, nutzen wir für Superformance® Varmint Munition nur hochwertigste, wiederladbare Hülsen und Anzündhütchen. Konstante Komponentenqualität führt zu konstanten Leistungen im Feldeinsatz.

# Superformance® Varmint

KALIBER	GESCHOSS	ART.NR.	MENGE
17 Hornet	15.5 gr. NTX®	83004	25
17 Hornet	20 gr. V-MAX®	83005	25
204 Ruger	24 gr. NTX®	83209	20
204 Ruger	32 gr. V-MAX®	83204	20
204 Ruger	40 gr. V-MAX®	83206	20
222 Rem	35gr. NTX®	8309	20
222 Rem	50 gr. V-MAX®	8316	20
223 Rem	35 gr. NTX®	83266	20
223 Rem	53 gr. V-MAX®	8025	20
22-250 Rem	35 gr. NTX®	8334	20
22-250 Rem	50 gr. V-MAX®	83366	20
243 Win	58 gr. V-MAX®	8343	20

Besuchen Sie [www.hornady.com](http://www.hornady.com) für weitere ballistische Daten!

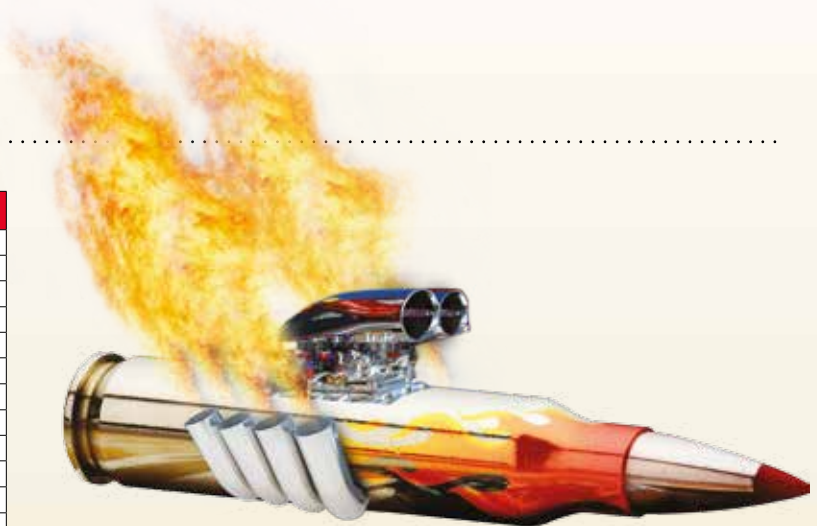

Diese beiden Wildschweine wurden mit der Superformance® .300 Win Mag 180 gr SST® erlegt. Das Bild stammt von unserer Team Hornady® Internetseite.



Jungjäger Alex Tranq erlegte diesen schönen Geißbock mit seiner Weatherby Vanguard 30-06, geladen mit Superformance 165 gr GMX.



Abby Hornady ist hier mit ihrem ersten, selbstgeschossenen Großwild, einem wunderschönen Axishirsch zu sehen, den sie, gemeinsam mit ihrem Vater, während der Aufnahme der TV Show "American Huntress" auf der FTW Ranch in Texas erlegte.



# Superformance® Match™

## Der Turbo für Ihre Matchbüchse!

**SCHNELL! PRÄZISE! ÜBERLEGEN!**

**Superformance® Match™** Munition erreicht

Mündungsgeschwindigkeiten die 30 m/s bis 60 m/s über denen vergleichbarer konventioneller Munition liegt.

Hervorragende Leistungen einer Munition basieren auf herausragenden Geschossen. Hornady® A-Max® Match™ (PolymerSpitze) und BTHP™ – Torpedoheck Hohlspitze Matchgeschosse – basieren auf dem revolutionären AMP™ (Advanced Manufacturing Process) Geschoßmantel. Geladen wird die Superformance® Match™ Munition mit diesen höchst präzisen Geschossen, ausgewählten Messinghülsen, extrem stabilen Treibladungsmitteln und abgestimmten Anzündhütchen. Die Treibladungsmittel werden für jede Laborierung speziell abgestimmt und in unserem Labor exzessiv getestet.

Hochleistungssportschützen, Scharfschützen von Polizei und Militär profitieren von Vorteilen der Superformance® Match™ Patronen: Höhere Mündungsgeschwindigkeit, phänomenale Präzision, erhöhte Reichweite und reduzierte Windabdrift.

KALIBER	GESCHOSS	ART.NR.	MENGE
223 Rem	75 gr. BTHP	80264	20
5.56 NATO*	75 gr. BTHP	81264	20
308 Win	168 gr. A-MAX®	80964	20
308 Win	178 gr. BTHP	8077	20

\*5,56 NATO Munition darf nicht aus .223 Rem Waffen verschossen werden

Metrische Daten finden Sie auf dem Poster im Mittelteil oder auf [www.hornady.com](http://www.hornady.com)



### 1. HORNADY® MATCH™

#### GESCHOSSE

Hornady® Match™ Büchsenmunition wird mit den präzisesten und genauesten Matchgeschossen, gefertigt mit dem AMP™ Geschoßmantel geladen.

### 2. AUSGEWÄHLTE HÜLSEN

Die Hülsen für Superformance® Match™ Patronen werden nach folgenden Kriterien ausgewählt: Wandstärkengleichmäßigkeit, Hülsenvolumen, Hülsengewicht und Hülsenrundlaufgenauigkeit.

### 3. TREIBMITTELLADUNG

Genau abgestimmte Treibladungsmittel für optimale Gasdrücke, Geschwindigkeiten und konstante Präzision.

### 4. ANZÜNDHÜTCHEN

Nur ausgewählte Lose höchster Qualität werden ausgewählt, um die optimale Leistung einer jeden Laborierung zu ermöglichen.

# Match™

Wir wählen die Matchpatronenkomponenten nach strengsten Vorgaben aus, verladen diese exakt nach unseren Laborvorgaben um höchste Präzision zu erreichen. Jede Patrone wird entweder mit einem Hornady A-Max Matchgeschoss oder einem Hochleistungs-Torpedoheck Hohlspitz Matchgeschoss geladen. Strengste Qualitätskontrollen stellen sicher, dass die Setztiefen, Gesamtlänge, Gleichmäßigkeit der Ladung, Gasdrücke, optimale Geschwindigkeit und wiederholbare Präzision von Fertigungslos zu Fertigungslos gegeben sind.



KALIBER	GESCHOSS	ART.NR.	MENGE
223 Rem	68 gr. BTHP	80289	20
223 Rem	75 gr. BTHP	8026	20
6.5 Grendel®	123 gr. A-MAX®	8150	20
6.5 Creedmoor	120 gr. A-MAX®	81492	20
6.5 Creedmoor	140 gr. A-MAX®	81494	20
6.8 SPC	110 gr. BTHP	8146	20
308 Win	155 gr. OTM*	8087N	20
308 Win PM Palma Match	155 gr. A-MAX®	8095PM	20
308 Win	168 gr. A-MAX®	8096	20

KALIBER	GESCHOSS	ART.NR.	MENGE
308 Win	168 gr. BTHP	8097	20
308 Win	178 gr. BTHP	8105	20
30-06 M1 Garand	168 gr. A-MAX®	81170	20
300 Win Mag	178 gr. A-MAX®	8203	20
300 Win Mag	195 gr. BTHP	8218	20
338 Lapua Mag	250 gr. BTHP	8230	20
338 Lapua Mag	285 gr. BTHP	82306	20
50 BMG	750 gr. A-MAX®	8270	10

Metrische Daten finden Sie auf dem Poster im Mittelteil oder auf [www.hornady.com](http://www.hornady.com)

\*OTM = Open Tip Match

FEATURING  
**AMP**  
Advanced Manufacturing Process  
BULLET JACKETS



A-MAX® BTHP MATCH



Dominik Grötsch aus Mellrichstadt, Deutschland, erlegte diesen beeindruckenden Keiler (16 cm lange Hauer) mit seiner .308 Winchester, geladen mit Hornady GMX Superformance 150 gr, auf einer Distanz von circa 104 Metern.

# Custom Lite®

## Perfekt für Schützen, die einen minimierten Rückstoß suchen.

Hornady® Custom Lite® Munition reduziert spürbar den Rückschlag und das Mündungsfeuer gegenüber Standardladungen. Ermöglicht die Nutzung bereits vorhandener Waffen/Kaliber bei Rückschlagempfindlichkeit (evtl. bedingt durch körperliche Einschränkungen nach Unfall/Erkrankung), erlaubt höhere Schussfolgen ohne größere Mehrbelastung durch den Rück- und Hochschlag. Geladen mit den legendären Hornady® SST® oder Interlock® Teilmantelgeschossen. Custom Lite® wurde entwickelt, um den Rückschlag zu reduzieren und trotzdem die für die Jagd notwendige Präzision und eine zuverlässige Zielwirkung beizubehalten. Ideale Patrone zur Rehwildbejagung auf Distanzen bis ca. 150 Meter.

Achtung: Alle Kaliber außer .243" und .30-30 sind nach wie vor Hochwildtauglich nach dem Gesetz!



### 1. HORNADY® GESCHOSSE

Gestreckte Flugbahn und waidgerechte Zielwirkung. Die verwendeten Geschosstypen sind der Schlüssel zum Erfolg.

### 2. TREIBLADUNGSMITTEL

Fein abgestimmte Treibladungsmittel für optimale Gasdrücke, Geschwindigkeiten und konstante Leistungsabgabe.

### 3. HÜLSEN UND ANZÜNDHÜTCHEN

Wie bei allen Hornady® Patronen, nutzen wir auch für Custom Lite® nur hochwertigste, wiederladbare Hülsen und Anzündhütchen. Konstante Komponentenqualität führt zu konstanten Leistungen im Feldeinsatz.



# Custom Lite®

## Hornady® Custom Lite® Büchsenmunition **NEW!**

KALIBER		GESCHOSS	ART.NR.	MENGE
243 Win	<b>NEW!</b>	87 gr. SST®	80466	20
270 Win	<b>NEW!</b>	120 gr. SST®	80526	20
7MM-08 Rem	<b>NEW!</b>	120 gr. SST®	80572	20
7MM Rem Mag	<b>NEW!</b>	139 gr. SST®	80596	20
30-30 Win	<b>NEW!</b>	150 gr. RN	80806	20
308 Win	<b>NEW!</b>	125 gr. SST®	80866	20
30-06 Springfield	<b>NEW!</b>	125 gr. SST®	81066	20
300 Win Mag	<b>NEW!</b>	150 gr. SST®	82017	20

Metrische Daten finden Sie auf dem Poster im Mittelteil oder auf [www.hornady.com](http://www.hornady.com)

# 25% bis 40%+

WENIGER RÜCKSTOSS  
IM VERGLEICH ZU STANDARDLADUNGEN

*Durch die Nutzung geringfügig leichterere Geschosse und modifizierter Treibladungsmittel wird eine spürbare Reduzierung des Rückstoßes erreicht, die für Schützen aller Altersklassen ein Vorteil ist.*



Mike Pebeck erlegte auf einer Neuseelandreise diesen Rothirsch auf einer Distanz von circa 100 m mit seiner 300 Win Mag und Superformance 150 gr GMX. "Dies ist die einzige Munition, welche eine solche Leistung liefert!"



Der Vater des 12-jährigen Carsten Ellsworth schrieb uns: „Ich war von der hohen Leistung der Custom Lite 120 gr SST überrascht. Die Ladung ist sehr präzise und Carsten sagte, er spüre nahezu keinen Rückstoß.“

# Varmint Express®

Für höchste Präzision und gestreckte Flugbahnen ist die Hornady® Varmint Express® Patronenlinie die erste Wahl. Gleichgültig, ob Sie Ihre bevorzugte Zentralfeuer- oder Randfeuerwaffe benutzen, Hornady® hat die optimale Jagd- bzw. Match Munition für Sie.

Entwickelt zur Minimierung der Windabdrift und mit einer flachen Geschossflugbahn bietet die Hornady® Varmint Express® Patronenlinie hervorragende Leistungen mit den explosionsartig wirkenden V-Max® und den bleifreien NTX® Zerlegungsgeschossen. Geladen in den populären Kalibern von .17 Mach 2 bis .243 Win ist die Hornady Varmint Express Munition ideal für die Jagd auf leichtes Wild, Raubzeug und zum Scheibenschießen.



### 1. BEWÄHRTE HORNADY® GESCHOSSE

Die wegen ihrer extrem schnellen und radikalen Zerlegung bei allen jagdlich praktikablen Geschossgeschwindigkeiten beliebten Hornady® V-MAX® und die bleifreien NTX® Geschosse liefern eine hervorragende Zielwirkung mit maximaler Präzision.

### 2. TREIBLADUNGSMITTEL

Fein abgestimmte Treibladungsmittel für einen optimalen Gasdruck, hohe Geschwindigkeiten und konstante Leistungsabgabe.

### 3. HÜLSEN UND ANZÜNDHÜTCHEN

Wie bei allen Hornady® Patronen, nutzen wir auch für die Varmint Express® Serie nur hochwertige und wiederladbare Hülsen und Anzündhütchen. Konstante Komponentenqualität führt zu gleichbleibenden Leistungen im Feldeinsatz.

# Varmint Express®

## Hornady® Varmint Express® Ammunition

KALIBER	GESCHOSS	ART.NR.	MENGE
22 Hornet	35 gr. V-MAX®	8302	25
5.45 x 39 MM (Stahlhülsen)	60 gr. V-MAX®	8124	50
223 Rem	40 gr. V-MAX®	8325	20
223 Rem	55 gr. V-MAX®	8327	20
22-250 Rem	40 gr. V-MAX®	8335	20

KALIBER	GESCHOSS	ART.NR.	MENGE
22-250 Rem	50 gr. V-MAX®	8336	20
22-250 Rem	55 gr. V-MAX®	8337	20
220 Swift	55 gr. V-MAX®	8324	20
6.8 SPC	110 gr. V-MAX®	8346	20

Metrische Daten finden Sie auf dem Poster im Mittelteil oder auf [www.hornady.com](http://www.hornady.com)

## Varmint Express® Randfeuerpatronen

Hornady® Varmint Express® 17 HMR, 17 Mach 2 und 22 WMR (WinMag) Munition bietet hervorragende Präzision und Augenblickswirkung im Zielmedium. Geladen mit den bereits legendären V-Max®, XTP® Hohlspitzgeschossen oder der neuen, bleifrei Alternative in Form der NTX® Geschosse eignet sich diese Munition hervorragend zur Jagd und zum Sportschießen.

KALIBER	GESCHOSS	ART.NR.	MENGE
17 Mach 2	15.5 gr. NTX®	83176	50
17 Mach 2	17 gr. V-MAX®	83177	50
17 HMR	15.5 gr. NTX®	83171	50
17 HMR	17 gr. V-MAX®	83170	50
17 HMR	20 gr. XTP®	83172	50
22 WMR	25 gr. NTX®	83201	50
22 WMR	30 gr. V-MAX®	83202	50

Metrische Daten finden Sie auf dem Poster im Mittelteil oder auf [www.hornady.com](http://www.hornady.com)





# LEVERevolution®

## Verwandeln Sie Ihre klassische Unterhebelrepetierbüchse in eine beeindruckende Langdistanzwaffe.



LEVERevolution® Munition repräsentiert einen bahnbrechenden Durchbruch in der Munitionsentwicklung für Unterhebelrepetierbüchsen und Kurzwaffen. Der Schlüssel der Innovation und der bisher unerreichten Leistung ist die patentierte elastische FlexTip® Technologie der bleihaltigen FTX® und der bleifreien Monoflex® Jagdgeschosse. Dank der FlexTip® Technologie ist die LEVERevolution® Serie sicher in Röhrenmagazinen verwendbar. Zudem bietet sie für diese Waffenmodelle einen bisher unerreichten ballistischen Koeffizienten für dramatisch gestrecktere Flugbahnen und Reichweitenvorteile gegenüber bisher bekannter Munition für Unterhebelrepetierer.

Dies bedeutet eine bis zu 75 m/s höhere Mündungsgeschwindigkeit als vergleichbare Munition für Unterhebelrepetierbüchsen!

- Höchste Präzision und terminale Zielwirkung - auch auf weiteste Distanzen!
- Patentierte FTX® Geschosse mit FlexTip® Technologie.
- Bis zu 40 % höhere Energiewerte als vergleichbare Flachkopfgeschosßdesigns.
- DEVA bestätigte Hochwildtauglichkeit der LEVERevolution® .30-30 Win 10,4 g/160 grain FTX® Munition.



### 1. ELASTISCHE FLEX TIP® SPITZE

Diese patentierte und elastische High Tech Spitze führte zu einer signifikanten Verbesserung des ballistischen Koeffizienten (aerodynamische Formgebung) des Geschosses bei gleichbleibender Fall- und Stoßsicherheit des gefüllten Röhrenmagazins.

### 2. TREIBLADUNGSMITTEL

Neu entwickelte Treibladungsmittel erhöhen die Mündungsgeschwindigkeit bei weiterhin konventionellen Gasdrücken und führen zu gestreckteren Geschoßflugbahnen und mehr Zielenergie.

### 3. HÜLSE UND ANZÜNDHÜTCHEN

Wie bei allen anderen Hornady® Patronen mit Messinghülse nutzen wir für die LEVERevolution® nur ausgewählte Hülsequalität und leistungskonstante Anzündhütchen höchster Qualitätsstufe.

# LEVERevolution®

## MONOFLEX®

Die Kombination der bleifreien GMX® und FTX® Geschosskonstruktion führte zum neuen, bleifreien MonoFlex® Deformationsjagdgeschoss von Hornady®. Diese innovativen Geschosse sind nun in der mehrfach prämierten LEVERevolution® Munitionslinie erhältlich. Hergestellt aus einer Tombaklegierung, deformieren sich die Monoflex® Geschosse rasch und kontrolliert im Zielmedium, sorgen für eine hohe Tiefenwirkung und weisen ein Restgewicht von mehr als 95 % auf, was für eine sehr hohe Ausschußwahrscheinlichkeit durch ein voll aufgepülztes Geschoss mit entsprechenden Pirschzeichen spricht.

In Kurzwaffen liefern Hohlspitzgeschosse ansprechende Leistungen bei moderaten Geschwindigkeiten. Allerdings pilzen sie bei höheren Geschwindigkeiten zu rasch auf und bieten daher nur sehr geringe Eindringtiefen. Die Hornady® FlexTip® Geschosstechnologie ermöglicht eine zuverlässige, kontrollierte Aufpülzung im Geschwindigkeitsbereich von ca. 240 m/s bis zu mehr als 600 m/s.



30 cal 140 gr.  
757 m/s  
Retained 136.9 gr.

KALIBER	GESCHOSS	ART.NR.	MENGE
357 Magnum	140 gr. FTX®	92755	25
44 Mag	225 gr. FTX®	92782	20
45 Colt	225 gr. FTX®	92792	20
30-30 Win	140 gr. MonoFlex®	82731	20
30-30 Win	160 gr. FTX®	82730	20
308 Marlin Express	140 gr. MonoFlex®	82734	20
308 Marlin Express	160 gr. FTX®	82733	20
32 Win Special	165 gr. FTX®	82732	20
338 Marlin Express	200 gr. FTX®	82240	20
35 Rem	200 gr. FTX®	82735	20
444 Marlin	265 gr. FTX®	82744	20
45-70 Government	250 gr. MonoFlex®	82741	20
45-70 Government	325 gr. FTX®	82747	20
450 Marlin	325 gr. FTX®	82750	20

Metrische Daten finden Sie auf dem Poster im Mittelteil oder auf [www.hornady.com](http://www.hornady.com)

**BEMERKUNG:** Die innovativen LEVERevolution® FTX® und MonoFlex® Geschossformen benötigen aus manchen Waffen einen modernen Magazinzubringer oder eine entsprechende Modifizierung, um die bestmögliche Funktion beim Repetieren der letzten im Magazin befindlichen Patrone zu gewährleisten.



30-30 160 gr. FTX®



308 Marlin 160 gr. FTX®



444 Marlin 265 gr. FTX®

# Custom™

## Hornady® Custom™ Büchsenmunition bringt die Leistung von handgeladenen Patronen als Fabrikpatrone. Innovation seit 1949!

Millionen erfolgreicher Jagden bestätigen die außergewöhnliche Präzision und effektive Wirkung der erstklassigen Hornady® InterLock®, SST®, InterBond® und GMX® Geschosse, die in der Custom Serie verladen werden, im Ziel.

Jede Hornady® Custom™ Büchsenpatrone wird vor dem Verpacken von Hand kontrolliert, um nach allen elektronischen und mechanischen Qualitätschecks noch einmal eine finale visuelle Begutachtung durch einen passionierten und speziell geschulten Mitarbeiter auf Vollkommenheit hin geprüft zu werden. Wir, bei Hornady®, fertigen Custom™ Fabrikmunition, um Jägern und Schützen die Vorteile der handgeladenen Präzision als Fabrikmunition anbieten zu können.

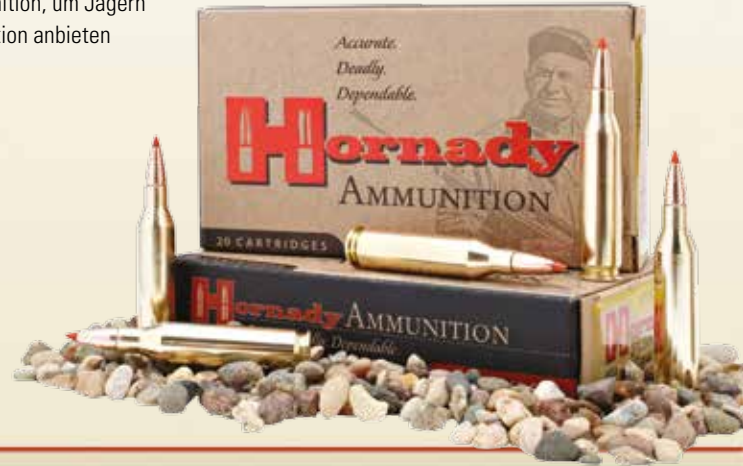

### 1. HORNADY® GESCHOSSE

Unsere erstklassigen Geschosse bieten eine gestreckte Flugbahn und hervorragende Zielballistik für extrem kurze Fluchten.

### 2. TREIBLADUNGSMITTEL

Auf die Laborierung abgestimmte Treibladungsmittel für optimale Gasdrücke, Geschwindigkeiten und konstante Leistung.

### 3. HÜLSEN UND ANZÜNDHÜTCHEN

Wie bei allen anderen Hornady® Patronen mit Messinghülse nutzen wir für die Custom™ Linie nur ausgewählte Hülsen und leistungskonstante Anzündhütchen höchster Qualitätsstufe.



# Custom™

KALIBER	GESCHOSS	ART.NR.	MENGE
204 Ruger	45 gr. SP	83208	20
22-250 Rem	60 gr. SP	8039	20
220 Swift	60 gr. HP	8122	20
243 Win	75 gr. HP	8040	20
243 Win	100 gr. InterLock® BTSP	8046	20
6MM Rem	100 gr. InterLock® BTSP	8166	20
25-06 Rem	117 gr. InterLock® BTSP	8145	20
257 Wby Mag	90 gr. GMX®	8136	20
257 Wby Mag	110 gr. InterBond®	81363	20
257 Roberts +P	117 gr. InterLock® BTSP	8135	20
6.8MM SPC	120 gr. SST®	8347	20
6.5 Grendel	123 gr. SST®	8152	20
270 Win	130 gr. InterLock® SP	8055	20
270 Win	140 gr. InterLock® BTSP	8056	20
270 Win	150 gr. InterLock® SP	8058	20
7 x 57MM Mauser	139 gr. InterLock® BTSP	8155	20
275 Rigby	<b>NEW!</b> 139 gr. InterLock® BTSP	8070	20
7MM Rem Mag	139 gr. InterLock® BTSP	8059	20
7MM Rem Mag	154 gr. InterLock® SP	8060	20
7MM Rem Mag	162 gr. InterLock® BTSP	8063	20
7MM Wby Mag	139 gr. GMX®	80666	20
7MM Wby Mag	154 gr. InterBond®	80689	20
300 Whisper	110 gr. V-MAX™	8089	20
300 Whisper	208 gr. A-MAX®	80892	20
30-30 Win	170 gr. InterLock® FP	8085	20
308 Win	150 gr. InterLock® BTSP	8091	20
308 Win	150 gr. SST®	8093	20
308 Win	165 gr. InterLock® BTSP	8098	20
30-06 Sprg	150 gr. InterLock® SP	8110	20
30-06 Sprg	165 gr. InterLock® BTSP	8115	20
30-06 Sprg	180 gr. InterLock® SP	8118	20
300 H&H Mag	180 gr. InterBond®	8210	20
300 Win Mag	150 gr. InterLock® BTSP	8201	20
300 Win Mag	165 gr. InterLock® BTSP	8202	20
300 Win Mag	180 gr. InterLock® SP	8200	20
300 Wby Mag	150 gr. InterBond®	82219	20

KALIBER	GESCHOSS	ART.NR.	MENGE
300 Wby Mag	165 gr. GMX®	82220	20
300 Wby Mag	180 gr. InterLock® SP	8222	20
7.62 x 39 MM (Steel Case)	123 gr. SST®	8078	50
303 British	150 gr. InterLock® SP	8225	20
338 Lapua	<b>NEW!</b> 250 gr. InterLock® SP-RP	82307	20
358 Win	200 gr. InterLock® SP	91318	20
405 Win	300 gr. InterLock® SP	8241	20
450 Bushmaster	250 gr. FTX®	82244	20

Metrische Daten finden Sie auf dem Poster im Mittelteil oder auf [www.hornady.com](http://www.hornady.com)



Dies war Rich Benedicts erste Jagd auf Wildschweine. Dieses über 90 kg schwere, russische Wildschwein erlegte er am 19. Oktober 2013 mit seinem .45-70 Chiappa Kodiak Unterhebelrepetierer und Hornady FTX LEVERevolution 325 grain Munition. Er erlegte das Tier auf einer Distanz von circa 65 m mit einem Blattschuss, wobei es mit dem Schuss zu Boden ging. "Hornady Munition ist einfach die Beste!"

# Dangerous Game™ Series



*Fear no evil* - Fürchte Dich nicht!

Hornady® fertigte seine Dangerous Game™ Munition nur mit den allerbesten Komponenten unter strikten Qualitätskriterien und Kontrollen. Unsere klassischen Geschossformen sind auf die Anforderungen von seriösen Safari-Großwildjägern abgestimmt. Die von uns angewandten Fertigungsprozesse stehen Handladungsansprüchen in nichts nach. Dabei haben wir immer das ultimative Ziel im Auge, dass jede Patrone präzise, wirkungsvoll und zuverlässig ist.

Die Dangerous Game™ Serie bietet eine Reihe von populären Kalibern an und ist mit den expandierenden DGX® oder soliden DGS® Geschossen geladen.

Das expandierende DGX® Geschoss besitzt neben der gleichen Treffpunktlage wie das solide DGS® Geschoss ein verbessertes Flachkopfdesign für schnelles Eindringen, maximale Energieabgabe und beeindruckende Wirkung im Ziel.

Das solide, nicht-expandierende DGS® wird für die Jagd auf dickhäutiges Wild empfohlen. Es besitzt einen stabilen verkupferten Stahlmantel für maximale Penetration - auch bei schwierigen Schusswinkeln auf dickhäutiges und gefährliches Wild mit starker Knochenstruktur.

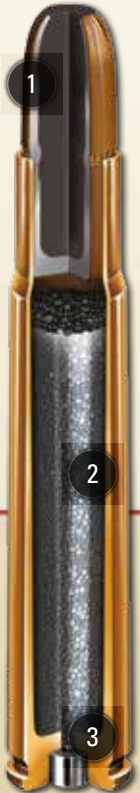

MUNITION

### 1. HORNADY® HOCHLEISTUNGSGESCHOSSE

Vom Interlock® SP-RP-Teilmantelrundkopfgeschoss bis zu den hart auftreffenden DGS® und DGX® Geschossen ist jede Dangerous Game™ Laborierung mit einem wirkungsvollen Geschoss bestückt.

### 2. TREIBLADUNGSMITTEL

Moderne Treibladungsmittel, abgestimmt auf die spezielle Patrone, sorgen für optimale Gasdrücke und Geschwindigkeiten. Einige Laborierungen werden mit der Superperformance Technologie geladen.

### 3. HÜLSEN UND ANZÜNDHÜTCHEN

Wie bei allen anderen Hornady® Patronen mit Messinghülse nutzen wir für die Dangerous Game™ nur ausgewählte Hülсенqualität und leistungskonstante Anzündhütchen höchster Qualitätsstufe.

# Dangerous Game™ Series

KALIBER	GESCHOSS	ART.NR.	MENGE
9.3x62	286 gr. InterLock® SP-RP	82303	20
9.3x74R	286 gr. InterLock® SP-RP	82304	20
376 Steyr	225 gr. InterLock® SP-RP	8234	20
376 Steyr	270 gr. InterLock® SP-RP	8237	20
375 H&H Superformance®	270 gr. InterLock® SP-RP	8508	20
375 H&H	270 gr. InterLock® SP-RP	82312	20
375 H&H Superformance®	300 gr. DGS®	8509	20
375 H&H	300 gr. DGS®	82322	20
375 H&H	300 gr. DGX®	82332	20
375 Ruger Superformance®	270 gr. InterLock® SP-RP	8231	20
375 Ruger Superformance®	300 gr. DGS®	8232	20
375 Ruger Superformance®	300 gr. DGX®	82333	20
450/400 Nitro Exp 3"	400 gr. DGS®	8242	20
450/400 Nitro Exp 3"	400 gr. DGX®	82433	20
404 Jeffery	400 gr. DGS®	8239	20
404 Jeffery	400 gr. DGX®	8238	20
416 Rem	400 gr. DGX®	82673	20
416 Rem	400 gr. DGS®	82674	20
416 Ruger Superformance®	400 gr. DGS®	82666	20
416 Ruger Superformance®	400 gr. DGX®	82665	20
416 Rigby	400 gr. DGS®	8265	20
416 Rigby	400 gr. DGX®	82663	20
458 Win Superformance®	500 gr. DGX®	85833	20

KALIBER	GESCHOSS	ART.NR.	MENGE
458 Win Superformance®	500 gr. DGS®	8585	20
458 Lott	500 gr. DGX®	82613	20
458 Lott	500 gr. DGS®	8262	20
450 Nitro Express 3¼"	480 gr. DGX®	8255	20
450 Nitro Express	480 gr. DGS®	8256	20
470 Nitro Express	500 gr. DGS®	8264	20
470 Nitro Express	500 gr. DGX®	8263	20
500 Nitro Express	570 gr. DGS®	8269	20
500 Nitro Express	570 gr. DGX®	8268	20

Metrische Daten finden Sie auf dem Poster im Mittelteil oder auf [www.hornady.com](http://www.hornady.com)



Paul Collins verwendete eine solide 300 gr DGS für seine .375 um diesen Wasserbüffel in Mozambique zu erlegen. Das Geschoss durchdrang dabei fast 1,5 m an Knochen und Muskeln. Paul fügte noch hinzu: "Für solch großes Wild ist nur die Dangerous Game Serie die richtige Lösung."



# Critical Duty®

## Hornady® Critical DUTY® Munition und das FlexLock® Geschoss

Entwickelt für all diejenigen, die eine überlegene Durchschlagskraft fordern und eine Faustfeuerwaffe mit Standardlauflänge bevorzugen. Die Critical Duty® Munition ist mit dem starken Hornady® FlexLock® Geschoss geladen, welches Barrieren regelrecht ignoriert und alle gängigen Materialschichten, die zwischen dem Schützen und dem Zielmedium stehen, durchschlägt.

Die FlexLock® Geschosse beziehen zwei revolutionäre Hornady® Besonderheiten ein, um eine überlegene Durchschlagskraft und konstante Leistung im Einsatz und nach den Forderungen der taktischen FBI-Testprotokollen abzugeben.

Die patentierte Hornady® FlexTip® Polymerspitze sorgt dafür, dass die Geschossspitze nicht verstopft und leitet eine kontrollierte Aufpflzung ein. Der mechanisch wirkende Interlockring verhindert eine Trennung des starkwandigen Geschoßmantels vom Geschoßkern und ermöglicht somit ein Maximum an Restgewicht, kontrollierte Expansion, gleichmäßige Tiefenwirkung und maximale Wirkung im Zielmedium durch alle vom FBI geforderten Barrieredurchschüsse.

Das FlexLock® Geschoss ist ein „intelligentes“ Projektil, welches, je nach Barrietertyp, den es zu durchschlagen hat, eine maximale Zielwirkung erzielt – so, als ob kein Hindernis vorhanden wäre.

Der Hülsenhals und das Zündhütchen sind wasserdicht versiegelt, um das Eindringen von Feuchtigkeit zu verhindern.

Alle Critical Duty® Laborierungen sind mit Mündungsfeuer reduzierenden Treibladungsmitteln geladen, um die Nachtsichtfähigkeit so wenig wie möglich zu beeinflussen.



### 1. FLEXLOCK® GESCHOSS

Vereint zwei revolutionäre Hornady® Entwicklungen: die patentierte, nicht-verstopfende FlexTip® Geschoßspitze und den Interlock® Ring.

### 2. INTERLOCK® RING

Verhindert eine Geschosskern-Mantel-Trennung für maximales Restgewicht und bestätigte terminale Performance durch alle FBI geforderten Barriereschüsse.

### 3. KERN

Der mit einem hohen Antimonanteil gefertigte Geschosskern ist extrem stabil und liefert kontrollierte Expansion mit bisher unerreichter Zielballistik bei allen vom FBI geforderten Barrieredurchschüssen.

### 4. VERNICKELTE HÜSLEN

Die Vernickelung verhindert Hülsenkorrosion und erleichtert den Ladestandcheck in schlechten Lichtverhältnissen. Das kannnelierte Geschoss mit Fabrikcrimpung verhindert ein Verrutschen der Geschosse durch Rückstoß oder bei der Zuführung.



# Critical Duty®

KALIBER	GESCHOSS	ART.NR.	MENGE
9MM Luger	135 gr. FlexLock®	90236	25
9MM Luger +P	135 gr. FlexLock®	90226	25
357 Sig	<b>NEW!</b> 135 gr. FlexLock®	91296	20
40 S&W	175 gr. FlexLock®	91376	20
45 Auto +P	220 gr. FlexLock®	90926	20

Metrische Daten finden Sie auf dem Poster im Mittelteil oder auf [www.hornady.com](http://www.hornady.com)

**Critical Duty® Munition ist auch in 50er Packungen für Behörden erhältlich.**



Critical Duty® Munition mit einer roten Versiegelung am Zündhütchen.



Critical Duty® Munition mit geprägtem "H" in der Polymerspitze.

## 9MM +P 135 GR FLEXLOCK® CRITICAL DUTY®

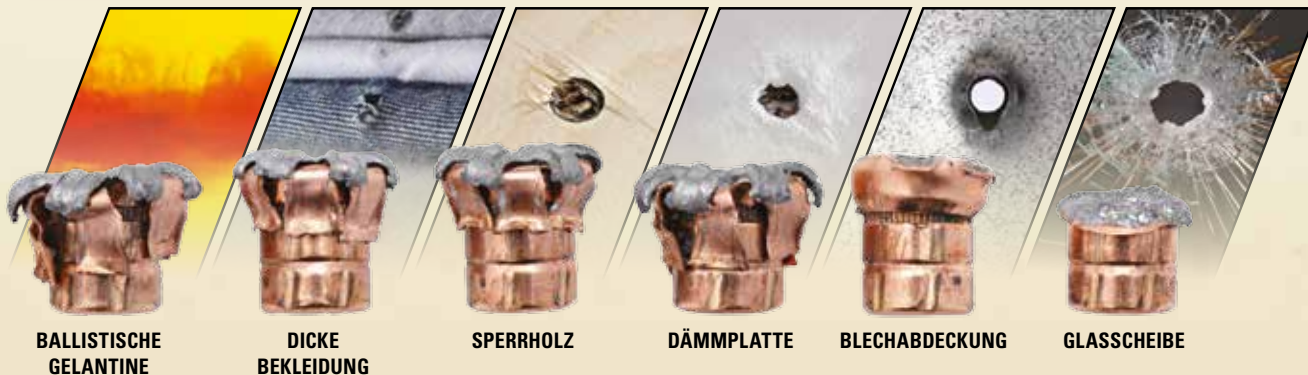

**BALLISTISCHE GELANTINE**

**DICKE BEKLEIDUNG**

**SPERRHOLZ**

**DÄMMLATTE**

**BLECHABDECKUNG**

**GLASSCHEIBE**

# Custom™ Handgun

Wir bei Hornady® haben mehr als sechzig verschiedene Kurzwaffenmantelgeschosse, basierend auf den Anregungen von Ihnen, den Schützen und Jägern, zur Marktreife entwickelt und eingeführt. Die Hornady® Custom™ Kurzwaffenpatronen werden mit den legendären XTP® (eXtreme Terminal Performance) Hohlspitzen geschossen, FMJ® (Vollmantel), FTX® (FlexTip Expanding) oder unseren gepressten Cowboy® Bleigeschossen geladen.

Alle sind extrem präzise und liefern eine ausgezeichnete zielballistische Wirkung. Dies führte dazu, dass unsere Kurzwaffenpatronen die erste Wahl von Jägern, Wettkampf- und Freizeitschützen sind.



## 1. HORNADY® GESCHOSSE

Die Hornady® Custom™ Kurzwaffenpatronen werden mit den legendären XTP® Hohlspitzen geschossen, den FMJ®, FTX® oder unseren gepressten Cowboy® Bleigeschossen geladen. Alle sind extrem präzise und liefern ausgezeichnete zielballistische Wirkung.

## 2. TREIBLADUNGSMITTEL

Abgestimmte Treibladungsmittel für optimale Gasdrücke und Geschwindigkeiten sowie gleichbleibende Präzision von Los zu Los.

## 3. HÜLSEN UND ANZÜNDHÜTCHEN

Wie unsere komplette Hornady® Munitionslinien, wird auch unsere Custom™ Kurzwaffenmunition mit hochwertigen Hülsen und Anzündhütchen gefertigt. Die Gleichmäßigkeit der Komponenten führt zu konstanter Leistung im Einsatz.

# Custom™ Handgun

KALIBER	GESCHOSS	ART.NR.	MENGE
25 Auto	35 gr. XTP®	90012	25
32 Auto	60 gr. XTP®	90062	25
380 Auto	90 gr. XTP®	90102	25
9MM Luger	115 gr. XTP®	90252	25
9MM Luger	124 gr. XTP®	90242	25
9MM Luger	147 gr. XTP®	90282	25
9 x 18MM Makarov	95 gr. XTP®	91002	25
38 Special	125 gr. XTP®	90322	25
38 Special	158 gr. XTP®	90362	25
357 Mag	125 gr. XTP®	90502	25
357 Mag	158 gr. XTP®	90562	25
357 SIG	147 gr. XTP®	9131	20
40 S&W	155 gr. XTP®	9132	20
40 S&W	180 gr. XTP®	9136	20
10MM Auto	155 gr. XTP®	9122	20
10MM Auto	180 gr. XTP®	9126	20
44-40 Cowboy	205 gr. Cowboy™	9075	20
44 Special	180 gr. XTP®	9070	20
44 Rem Mag	200 gr. XTP®	9080	20
44 Rem Mag	240 gr. XTP®	9085	20
44 Rem Mag	300 gr. XTP®	9088	20
45 Auto	185 gr. XTP®	9090	20
45 Auto	200 gr. XTP®	9112	20
45 Auto +P	200 gr. XTP®	9113	20

KALIBER	GESCHOSS	ART.NR.	MENGE
45 Auto +P	230 gr. XTP®	9096	20
45 Auto	230 gr. FMJ RN	9097	20
45 Colt	255 gr. Cowboy™	9115	20
454 Casull	240 gr. XTP® MAG	9148	20
454 Casull	300 gr. XTP® MAG	9150	20
460 S&W	200 gr. FTX®	9152	20
480 Ruger	325 gr. XTP® MAG	9138	20
475 Linebaugh	400 gr. XTP® MAG	9140	20
50 AE	300 gr. XTP®	9245	20
500 S&W	300 gr. FTX®	9249	20
500 S&W	500 gr. XTP®	9252	20

Metrische Daten finden Sie auf dem Poster im Mittelteil oder auf [www.hornady.com](http://www.hornady.com)



Melvin Toponce erlegte, während einer Safarireportage in Kroatien, diesen Mufflon. Er verwendete Hornady 165 gr SST mit seiner .300 Win Mag.



Ohne Blei und (trotzdem) ohne Kompromisse! Das am weitest entwickelte bleifreie Jagdgeschoss am Markt!

Eine Tombaklegierung (95% Kupfer & 5 % Zink) und Entlastungsrillen im Geschoßkörper sorgen für geringe Laufablagerungen, auch bei höchsten Geschwindigkeiten und eine überragende Zielballistik. Die Wiederladedaten sind identisch wie bei vergleichbaren Tombakmantel-Bleikern-Geschossen dieser Gewichtsklasse.

Schnelle Energieabgabe und waidgerechte Wirkung durch blitzartige Deformation im Wildkörper auf bis zu 2-fachen Kaliberdiameter, maximale Penetration (Eindringtiefe) durch nahezu 100% Restgewicht und höchste Ausschusswahrscheinlichkeit durch das voll aufgepilzte Geschoss. Keine Wildbretentwertung durch unkontrollierte Splitterbildung oder taumelnde Solidgeschosse. Laufschonendes Tombakmaterial wie bei herkömmlichen Mantelgeschossen, daher keine Zwischenreinigung oder erneutes Einschießen bei wechselweiser Verwendung mit Trainingsmunition (außer bei Nutzung vernickelter Geschosse). Kein Vollmanteleffekt, auch auf Entfernungen von über 300 Metern.



**Kal. .30, 9,7 g Zielgeschwindigkeit**



1.036 m/s  
entspricht  
einer .308 Win.  
Mag. auf 30 m



823 m/s  
entspricht  
einer .30-06  
auf 150 m



609 m/s  
entspricht  
einer .308 Win.  
auf 350 m

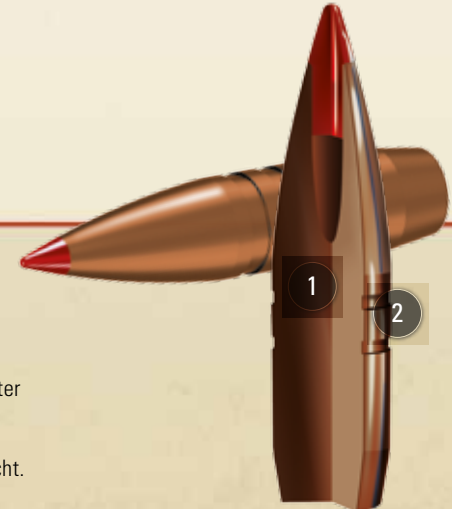

**1. TOMBAKLEGIERUNG**

Einteiliger, monolithischer Geschossaufbau verhindert Splitterabgabe und liefert hervorragende Zielballistik, hohe Eindringtiefe und nahezu 100% Restgewicht.

**2. KANNELIERUNG UND ENTLASTUNGSRILLEN**

Reduzieren die Reibung sowie den Materialabrieb und erleichtern das Wiederladen.

**3. BEEINDRUCKENDE TIEFENWIRKUNG UND HOHES RESTGEWICHT**

Das beeindruckende Tiefenwirkung ist ein signifikanter Vorteil des monolithischen Geschossaufbaus mit nahezu immer mehr als 95% Restgewicht.



# MonoFlex®

Die Kombination der GMX® und FTX® Technologie führt zum bleifreien MonoFlex® Jagdgeschoss für Unterhebelrepetierwaffen.

Eine Tombaklegierung (95% Kupfer & 5% Zink) und Entlastungsrillen im Geschoßkörper sorgen für eine geringe Laufablagerung, auch bei höchsten Geschwindigkeiten und eine überragende Zielballistik. Die MonoFlex-Legierung ist härter, stabiler und hat einen verringerten Materialabrieb im Vergleich zu reinen Kupfergeschossen.

Die patentierte FlexTip® Geschosspitze initiiert eine sofortige Aufpflanzung des Geschosses nach dem Auftreffen im Zielmedium, auch bei niedrigeren Geschwindigkeiten wie sie bei Unterhebelrepetierkalibern auf mittlere bis lange Distanzen vorkommen. Eine tiefe Penetration, ein kontrolliertes Aufpflanz und das hohe Restgewicht in Kombination mit der überragenden Präzision eröffnen neue Möglichkeiten für Unterhebelgeschützen.



## Kal. .30, 9,1 g Zielgeschwindigkeit



740 m/s  
Restgewicht 8,87 g  
(97.8%)



630 m/s  
Restgewicht 8,93 g  
(98.4%)



565 m/s  
Restgewicht 8,96 g  
(98.7%)



### 1. PATENTIERTE FLEX TIP® GESCHOSSSPITZE

Sichere Nutzung in allen Röhrenmagazinen. Augenblickliche Expansion, auch bei geringeren Geschwindigkeiten.

### 2. TOMBAKLEGIERUNG

Einteiliger, monolithischer Geschossaufbau verhindert Splitterabgabe und liefert hervorragende Zielballistik, hohe Eindringtiefe und nahezu 100% Restgewicht.

### 3. VORTEILHAFTER BALLISTISCHER KOEFFIZIENT

Für eine gestreckte Flugbahn aus Unterhebelrepetierwaffen.

# InterBond®

Die Kombination der außenballistisch optimierten Form mit Torpedoheck (Boattail) sowie Polymerspitze und einem firmeneigenen Verbindungsprozess (bonded), von einteiligem Bleikern und einem stärkeren Tombakmantel, ergeben ein Premiumjagdgeschöß ohne Kompromisse.

Optimierte Flugbahn und Präzision bei schnellem Ansprechverhalten im Ziel und kontrolliertes Aufpflzen bis zum 2-fachen Kaliberdurchmesser mit hoher Energieabgabe bei maximaler Penetration durch über 90% Restgewicht.

Ein Jagdgeschoss für alle Wildarten bis starkes, afrikanisches Wild!



## Kal. . 30, 9,7 g Zielgeschwindigkeit

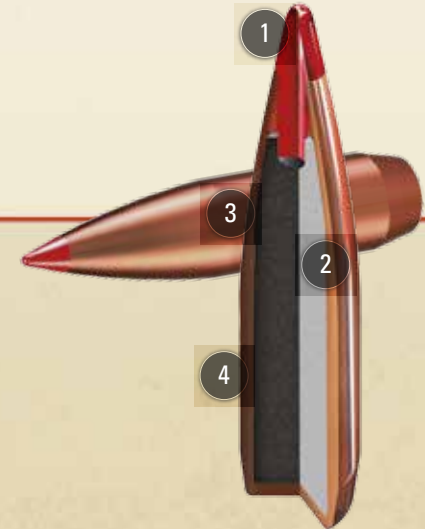
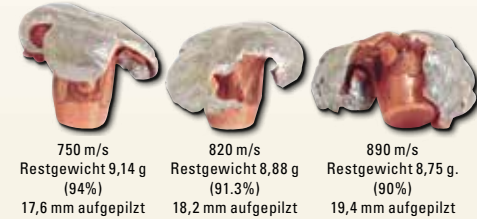

### 1. POLYMERSPITZE

Die schlanke Polymerspitze optimiert die aerodynamische Formgebung, unterstützt eine Aufpflzung im Zielmedium und steigert die Eigenpräzision.

### 2. VERBUNDKERN

Die Verbundkonstruktion verhindert übermäßige Splitterwirkung und verhindert eine Kern-Mantel-Trennung bei kontrollierter Expansion.

### 3. EXPANSIONS-KONTROLLRING

Kontrolliert die Aufpflzung auf ca. 2-fachen Kaliberdurchmesser für einen tiefen Wundkanal und sichere Pirschzeichen.

### 4. STARKER GESCHOSSMANTEL

Wichtig für das hohe Restgewicht und die Expansion auf den ca. 2-fachen Kaliberdurchmesser.

# SST®

Maximale Geschwindigkeit – im Flug und in der Wirkung!

Top-Präzision sowie maximale Reichweite und Energieabgabe durch die langgestreckte Sekant-Ogive-Form mit Polymerspitze und Torpedoheck. Verdeckte Hohlspitze für blitzartige Geschoßexpansion und maximale Energieabgabe für kürzeste Fluchtstrecken. Optimal für Druck-, Gebirgs- und Trophäenjagd.



**Kal. .30, SST® 10,7 g Zielgeschwindigkeit**



## 1. POLYMERSPITZE

Die schlanke Polymerspitze optimiert die aerodynamische Formgebung, unterstützt die Aufpflanzung im Zielmedium und steigert die Eigenpräzision.

## 2. SEKANT-OGIVE-TORPEDOHECKPROFIL

Die Hornady® Sekant-Ogive-Geschossform gibt Ihnen zusätzliche Geschwindigkeit, mehr ballistische Effizienz und eine höhere Zielenergie, auch auf lange Distanzen.

## 3. KANNELIERUNG

Ermöglicht ein präzises, gleichmäßiges und kontrolliertes Aufpflanz und wirkt in Kombination mit dem Interlock® Ring bei der kontrollierten Expansion.

## 4. INTERLOCK® RING

Sichert die Verbindung von Geschosskern und -mantel, was zu kontrollierter Expansion, hoher und schneller Energieabgabe sowie der SST®-typischen beeindruckenden Zielwirkung führt.

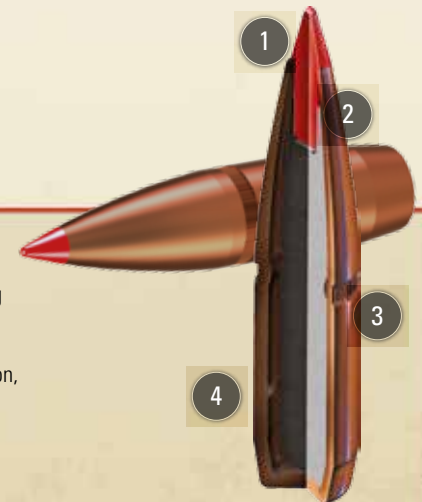



HORNADY.COM

# FTX® Rifle

Hornady® FTX® Geschosse revolutionieren die Ballistik von Unterheblern und es entsteht eine komplett neue Leistungsstufe für diese Art von Waffen.

Unterhebelrepetier-Enthusiasten können nun auf ein Geschoss zurückgreifen, welches hohe Präzision und große Energieabgabe auf weite Distanzen liefert. Durch die flexible Flex Tip® Kunststoffspitze können FTX® Geschosse sicher in allen Röhrenmagazinen genutzt werden.

Die patentierte Flex Tip® Kunststoffspitze, kombiniert mit der aerodynamischen Geschossform, liefert einen viel höheren ballistischen Koeffizient als alle anderen Geschosse in der Vergangenheit. FTX® Geschosse fliegen schneller und haben eine flachere Flughahn als Standardgeschosse, die seit Generationen in diesen Waffen verwendet werden.

Der einteilige Bleikern im FTX® Geschoss ist durch den Interlock® Ring an den Mantel gebunden. Durch diese Art der Konstruktion bietet das FTX® Geschoss eine zuverlässige und tiefe Penetration, auch bei starkem Wild! Beste Resultate werden bei Mündungsgeschwindigkeiten zwischen 488 m/s und 792 m/s erzielt.

Das ideale Geschoss, wenn Sie Ihren Unterhebelrepetierer zu neuem Leben erwecken wollen.



## Zielgeschwindigkeit



**Kal. .30-30, 9,7 g**  
685 m/s  
(75% Restgewicht)  
14 mm aufgepilzt



**338 Marlin 13,0 g**  
750 m/s  
(72% Restgewicht)  
15,9 mm aufgepilzt



**Kal. 44, 14,6 g**  
500 m/s  
(82% Restgewicht)  
15,5 mm aufgepilzt

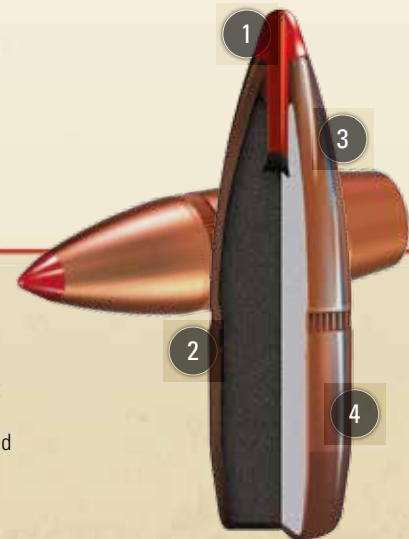

### 1. PATENTIERTE FLEX TIP® TECHNOLOGIE

Sofortiges Aufpilzen bei Auftreffen. Sichere Wirkung bei unterschiedlichen Geschwindigkeiten. Verwendbar in allen Röhrenmagazinen, natürlich auch jeder anderen Waffe.

### 2. INTERLOCK® RING

Mantel und Kern sind mechanisch miteinander verbunden. Hohe Eindringtiefe und hohes Restgewicht.

### 3. BALLISTISCH EFFIZIENTES DESIGN

Von Hornady® erforscht, bietet das stromlinienförmige Torpedoheckdesign eine hohe Präzision und eine gestreckte Flugbahn.

### 4. SPEZIAL-GESCHOSSMANTEL

Starker, vollflächiger Geschossmantel, kombiniert mit InterLock® Technologie. Sichere Expansion und erhöhte Präzision.







HORNADY.COM

# V-MAX®

Das Hornady® V-Max® Geschoss bietet gute Zerlegeeigenschaften aufgrund der Kombination aus Geschossmantel, Bleikern und Kunststoffspitze.

Der Marktführer im Bereich Varmint Geschosse ist außergewöhnlich stromlinienförmig konstruiert. In Verbindung mit der Hornady®-typischen Kunststoffspitze, hat das V-MAX® Geschoss eine gestrecktere und besonders flache Flugbahn. Der Geschossmantel hat Matchqualität und bietet außergewöhnliche Präzision auf jeder Schussentfernung sowie eine sichere Zerlegung - auch bei langsamen Geschwindigkeiten unter 488 m/s!

Fabrikmunition mit V-MAX® Geschossen ist erhältlich als Varmint Express® und Superformance®.



John Lingwood erlegte am 11. März 2013 diese drei Wildschweine in der Nähe von Perth, West Australien, mit Hornady® LEVERevolution® im Kaliber .30-30. Er benötigte nur einen Schuß pro Tier und John fügte hinzu, dass "LEVERevolution® die beste Munition sei, die ich je getestet habe."

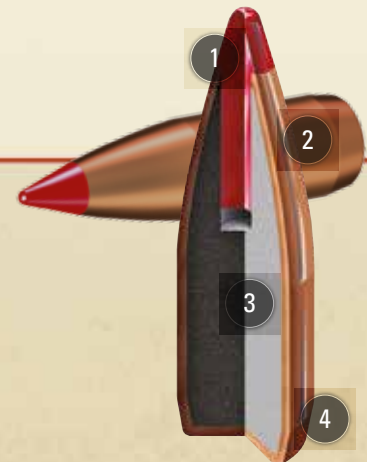

### 1. POLYMERSPITZE

Sie erhöht den ballistischen Koeffizient. Nach Aufschlag beginnt durch die Spitze, auch bei langsamen Geschwindigkeiten, das Zerlegen des Geschosses!

### 2. HOHER BALLISTISCHER KOEFFIZIENT

Hornady® kombiniert die Kunststoffspitze und ein außergewöhnlich aerodynamisches Profil, um einen hohen ballistischen Koeffizient zu erhalten.

### 3. GEPRESSTER BLEIKERN

Durch den Fertigungsprozess ist zwischen Spitze und Kern noch ein Hohlraum, der dazu führt, dass beim Aufschlag sofort Energie umgesetzt wird und das Geschoss sich zu zerlegen beginnt.

### 4. TORPEDOHECK & FLACHBODEN DESIGN

Das Design bietet außergewöhnliche Flugeigenschaften, die ideal für weite Schüsse sind.

# NTX®

Hornady® verzichtet bei NTX® Geschossen auf den altbewährten Bleikern. Dieser wird durch gepressten Metallstaub ersetzt. Die Wirkungsweise dabei ist dramatisch! Trifft das Geschoss auf, explodiert es förmlich. Das ideale Geschoss für alle Jagdgebiete, in denen Sie nur bleifrei jagen dürfen.

Geschosse mit Bleikern werden seit 1949 von Hornady® hergestellt. Blei ist und bleibt ein bewährtes Material für Geschosskerne. Die Wirkungsweise von diesen Projektilen ist unumstritten. Das NTX® Geschoss wurde entwickelt, um den sich verändernden Gesetzeslagen zu begegnen.



# Traditionelle Varmint™ Geschosse

Hornady's® traditionelle Varmint™ Geschosse haben ein stromlinienförmiges Design und dadurch eine sehr flache Flugbahn. Ein Tombakmantel umgibt den Bleigeschosskern. Diese Geschosse werden seit 1949 nach Vorgaben von Joyce Hornady® hergestellt. Das Design hat einen flachen Boden und besitzt dadurch extrem gute Flugeigenschaften, die Sie auf dem Schießstand oder im Revier begeistern werden!



# InterLock®

Das InterLock® Geschoss wird traditionell aus einem Bleikern mit Messingmantel hergestellt. Es expandiert nach dem Auftreffen kontrolliert, wobei ein überdurchschnittliches Restgewicht erhalten bleibt und ein Maximum an Energie abgegeben wird. Eines der ballistisch effizientesten Geschosskonstruktionen am Markt. (Weitere Details auf der nächsten Seite). Einzigartig ist der InterLock® Ring, der Kern und Mantel miteinander verbindet. Das Resultat ist höchstmögliches Restgewicht bei größtmöglicher Expansion.



## Zielgeschwindigkeit



**Kal. 30, 9,7 g / SP**  
820 m/s  
(70% Restgewicht)  
14,2 mm aufgepiltz

**Kal. 30, 12,3 g / BTSP**  
870 m/s  
(75% Restgewicht)  
14 mm Pilzdurchmesser



### 1. INNENRILLEN

Sollbruchstellen im Inneren des oberen Mantelbereichs ermöglichen eine zuverlässige Aufpiltzung, auch auf weiten Distanzen.

### 2. KONISCHER MANTELVERLAUF

Sorgt für eine kontrollierte Aufpiltzung über ein breites Spektrum an Auftreffgeschwindigkeiten und Einsatzentfernungen.

### 3. EINTEILIGER GESCHOSSKERN

Verhindert eine Trennung und sorgt damit für ein hohes Restgewicht, gute Tiefenwirkung und hohe Ausschusswahrscheinlichkeit.

### 4. CRIMPUNG

Sichert den Geschosssitz in der Hülse und verbindet zusätzlich im Zusammenspiel mit dem InterLock®-Ring den Geschossmantel mit dem Kern.

### 5. INTERLOCK® RING

Hält den Mantel und den Kern im Aufpiltzprozess zusammen und sorgt für hohes Restgewicht sowie eine gute Tiefenwirkung.



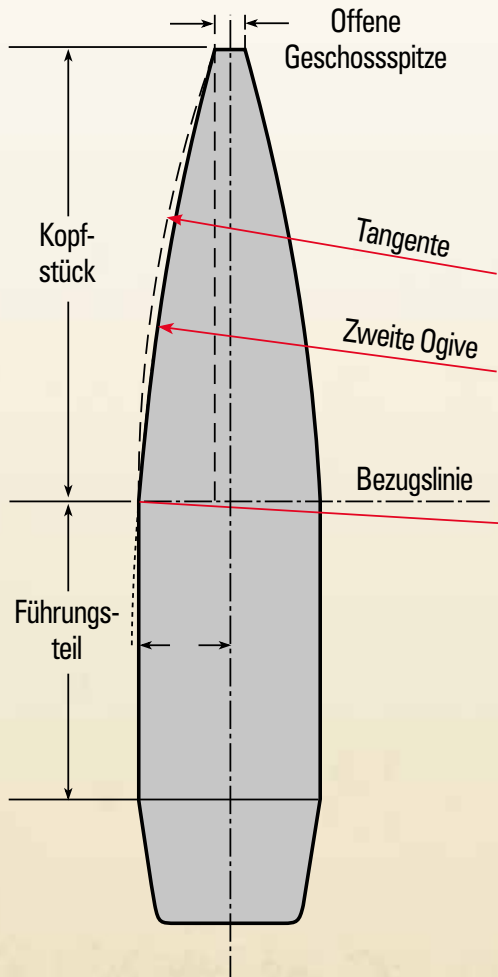

## Secant Ogive Design

Hornady® ist Vorreiter in der Entwicklung moderner Jagdgeschosse. Mit der Secant-Ogive-Form brach man alle vorher gesetzten ballistischen Grenzen. Diese neue Geschossform ist geometrisch berechnet und hat einen höheren ballistischen Koeffizienten. Einfach gesagt: Sie sind windschnittiger als andere Geschosse. Dadurch fliegen sie auch auf weite Distanzen überaus präzise und haben eine sehr flache Flugbahn. Hornady® bietet Geschosse mit dieser neuen Geschossform sowohl für die Jagd, als auch für den Sportschützen an.

Alle Eigenschaften, welche an ein modernes Jagdgeschoss gestellt werden, bleiben natürlich erhalten.



Kaum, dass Brandon seine neue Waffler erworben hatte, erlegte er, während einer eigentlichen Rehjagd in Deutschland, diesen 60 kg Keiler. Das Vertrauen in seine 220 gr RN Hornady InterLock Custom machte die schnelle „Umorientierung“ auf die andere Wildart allerdings sehr leicht.



Gawie Pistorius erlegte diesen Damhirsch auf eine Distanz von circa 73m mit einem handverlandenen 85 gr InterBond Geschoss im Kaliber .243. Das Geschoss drang in der Schulter ein, durchquerte das Herz und erzeugte an der anderen Schulter einen Ausschuss. "Das ist wirklich eine großartige Geschossleistung!", fügte Gawie hinzu.

In den meisten gefährlichen Jagdsituationen benötigen Sie ein Geschoss, auf das Sie sich zu jeder Zeit und in jeder Situation verlassen können. Hornady® bietet Ihnen hierfür das DGX® (Dangerous Game eXpanding) und das DGS® (Dangerous Game Solid) Geschoss an. Konstruiert aus einem robusten Stahlmantel mit laufschonendem Kupferüberzug und einem hochwertigen Antimon-Blei-Kern.

Das DGX® Geschoss mit der patentierten Interlock® Crimprille sorgt, zusammen mit dem Verbundkern, für große Tiefenwirkung bei gleichzeitig geringer Deformation. Da es in Form und Verarbeitung dem DGS® Geschoss gleicht, können beide mit praktisch gleicher Treffpunktage aus ein und derselben Waffe verschossen werden.

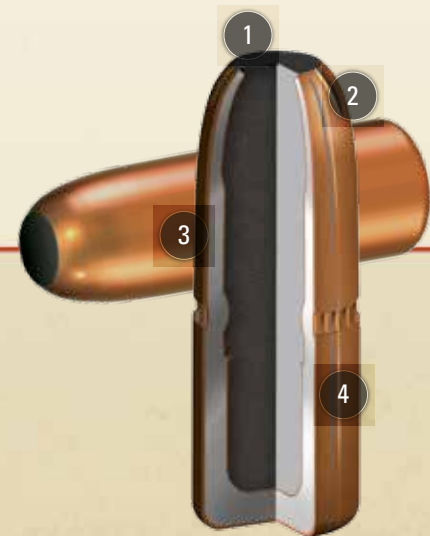

### 1. FLACHKOPFDESIGN

Die flache Nase verstärkt die Expansion und Tiefenwirkung des Geschosses für eine perfekte Wirkung auf schweres Wild.

### 2. EXPANSIONSHILFE

Die präzise gesetzten Rillen an der Geschossnase teilen die Spitze in symmetrische Abschnitte. Dadurch wird der Mantel geschwächt und eine kontrollierte Expansion mit Tiefenwirkung erreicht.

### 3. VERKUPFERTER STAHMANTEL

Der starke Stahlmantel mit Kupferüberzug in Verbindung mit dem kaltgepresstem Bleikern sorgt für eine hohe Eindringtiefe, auch bei Muskel- und Knochentreffern.

### 4. INTERLOCK® RING

Die patentierte Interlock® Crimprille sorgt, zusammen mit dem Verbundkern, für eine große Tiefenwirkung bei gleichzeitig geringer Deformation.

# DGS®

Speziell entwickelt für die Jagd auf schusshartes, gefährliches Wild verwendet Hornady® die besten Materialien um eine hohe Eindringtiefe mit bestmöglicher Stoppwirkung zu erzielen.

Das DGS® Geschoss mit seiner breiten und ebenen Stirnfläche bietet maximale Energieabgabe schon kurz nach dem Auftreffen, während das hohe Restgewicht für hohe Tiefenwirkung sorgt und kaum Richtungsänderungen auch nach Knochentreffern zulässt. Der sehr harte Kern aus hochwertigem Antimon und Blei in Verbindung mit dem kupferbeschichteten Stahlmantel lässt

bei Treffern, auch auf schwerste Knochen, nur geringste Richtungsänderungen zu.

Da das DGS® Geschoss in Form und Verarbeitung dem DGX® Geschoss gleicht, können beide mit kaum Abweichungen aus ein und derselben Waffe geschossen werden.

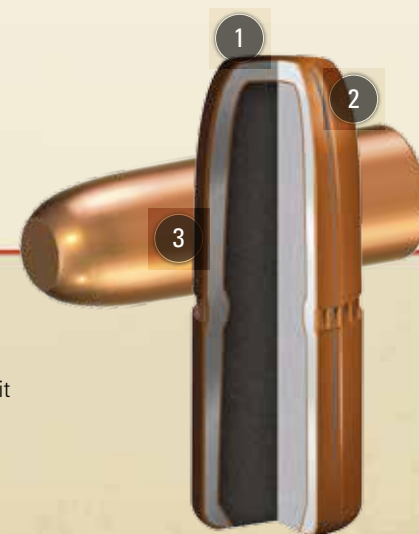

## 1. FLACHKOPFDESIGN

Die glatte, ebene Stirnfläche verstärkt die Tiefenwirkung des Geschosses für die perfekte Wirkung auf schweres Wild.

## 2. DGX®-/DGS®-GLEICHHEIT

Das DGS® und DGX® Geschoss gleichen sich in ihrer äußeren Form. Hervorragend in der Verwendung aus ein und derselben Waffe.

## 3. VERKUPFERTER STAHMANTEL

Der starke Stahlmantel mit Kupferüberzug in Verbindung mit dem kaltgepresstem Antimon-Blei-Kern sorgt für eine hohe Eindringtiefe, auch bei Muskel- und Knochentreffern.

# Match™

Alle Hornady® Match™ und A-MAX® Geschosse werden nach dem neuen, revolutionären AMP™ (Advanced Manufacturing Process) hergestellt. Entwickelt von Hornady® Ingenieuren sind diese Geschosse im Design, der Verarbeitung und der Herstellung technologisch am fortschrittlichsten, wie sie geringstmögliche Fertigungstoleranzen in Konzentrität und Mantelstärke vereinen.

In Verbindung mit den präzisen kaltgepressten Geschosskernen, den geringsten Fertigungstoleranzen und bestmöglichen Präzisionseigenschaften ist dies das Maß an Standard, das Hornady® bei der Fertigung seiner Geschosse zugrundelegt.

FEATURING  
**AMP**  
Advanced Manufacturing Process  
BULLET JACKETS

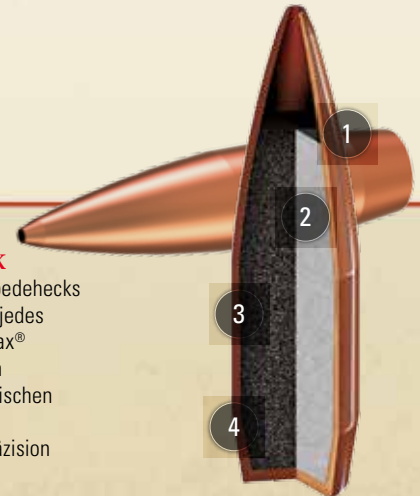

## 1. SEKANT OGIVE PROFIL

Das stromlinienförmige Profil sorgt für einen geringen Luftwiderstand, eine gestrecktere und sehr stabile Flugbahn sowie den bestmöglichen ballistischen Koeffizienten.

## 2. KALTGEPRESSTER BLEIKERN

Die einheitliche Geschosskerndicke und optimale Gewichtsverteilung liefert eine hervorragende Flugstabilität, vor allem auf den langen Distanzen.

## 3. AMP™ GESCHOSS-MANTEL

Geringste Toleranzen bei der Rundlaufgenauigkeit mit gleichbleibender Wandstärke.

## 4. TORPEDOHECK

Die Form des Torpedehecks ist individuell auf jedes Match® und A-Max® Geschoss, um den maximalen ballistischen Koeffizienten bei bestmöglicher Präzision zu erreichen.



# A-MAX®

Fakt ist, das die Hornady® Geschossentwickler all ihr Wissen über Ballistik und Flugeigenschaften in dieses Geschoss haben einfließen lassen. Letztendlich verlangt jeder Sportschütze das perfekte Geschoss bei jedem Schuss auf dem Schießstand.

Das aerodynamische Sekant Ogive Profil, die scharfe Geschosspitze und das unglaublich konzentrische A-Max® Design gibt diesem Geschoss einen sehr hohen ballistische Koeffizienten für eine nahezu perfekte Flugbahn. Das A-Max® Geschoss ist das perfekte Ergebnis aus mehr als einem halben Jahrhundert dauernden Geschossstudiums. Jeder Aspekt der Präzisionseigenschaft ist bei der Entwicklung des A-Max® Geschosses mit eingeflossen.

Von der Geschosspitze bis zum Torpedoheck – das A-Max® Geschoss wurde entwickelt für maximale Präzision.

FEATURING  
**AMP**  
Advanced Manufacturing Process  
BULLET JACKETS



## A-MAX® Kaliber .50

Ursprünglich im Kaliber .50 eingeführt, wurde das A-MAX® schnell zum meist verlangten Matchgeschoss auf dem Markt. Jede Eigenschaft der A-MAX® Matchgeschosses, von der aerodynamischen Polymer Spitze, der speziellen Sekant-Ogive-Form und dem stromlinienförmigen Torpedoheck, bietet Ihnen die überlegene Balance, Präzision und Stabilität, um besonders exakte Schussbilder zu erzeugen.



### 1. AERODYNAMISCHE POLYMERSPITZE

Polymerspitze für niedrigerem Luftwiderstandsbeiwert und hohen ballistischen Koeffizient.

### 2. SEKANT OGIVE PROFIL

Sorgt für einen geringen Luftwiderstand und eine gestreckte Flugbahn. Die Form gewährleistet sehr stabile Flugeigenschaften und den bestmöglichen ballistischen Koeffizienten.

### 3. KALTGEPRESSTER KERN

Die einheitliche Geschosskerndichte sorgt für perfekte Gewichtsverteilung und eine stabile Flugbahn.

### 4. AMP™ GESCHOSS-MANTEL

Geringste Rundlauf- und Mantelstärke-toleranzen am Markt.

### 5. TORPEDOHECK

Individuell abgestimmte Torpedoheckform für jedes Match® und A-Max® Geschoss, um den maximalen ballistischen Koeffizienten bei bestmöglicher Präzision zu erreichen.



# XTP® & XTP® Mag™

Nach speziellen Anforderungen von Jägern, Behörden und zur Selbstverteidigung entwickelt, verkörpert das XTP® Geschoss die Art von Genauigkeit, die viele Sportschützen schätzen. Seine zuverlässige Performance macht das XTP® Geschoss für Jäger und Sportschützen gleichermaßen interessant. Die Stoppwirkung des XTP® Geschoss ist eine der Besten am Markt. Das Design des Geschosses wurde so konzipiert, dass auch auf größere Entfernungen die bestmögliche Aufpflanzung und Tiefenwirkung erzielt wird.

Die meisten Kurzwaffengeschosse sind für schnelle Geschwindigkeiten entwickelt. Das XTP® Geschoss jedoch bietet zusätzlich eine sichere Aufpflanzung auf jede Entfernung.



## Zielgeschwindigkeit



**Kal. .45  
XTP® MAG™**  
15,6 g/240 gr.  
560 m/s

**Kal. .45 XTP®**  
16,2 g/250 gr.  
480 m/s

**Kal. .45 XTP®**  
19,4 g/300 gr.  
430 m/s



Jessie Duff stellte bei der Steel Challenge 2013 Speed Shooting Weltmeisterschaft, die in der University Shooting Academy in Frostproof/ Florida ausgetragen wurde, einen neuen Weltrekord auf.

### 1. KONTROLLIERTE EXPANSION

Zuverlässige Expansion bei unterschiedlichsten Geschwindigkeiten sowie hohe Eindringtiefe für maximale Energieabgabe.

### 2. KEIN FREILIEGENDES BLEI

Schützt zuverlässig die offene Hohlspitze. Außerdem wird dadurch eine sichere Zuführung bei Selbstladepistolen gewährleistet.

### 3. KALTGEPRESSTER KERN

Die einheitliche Geschosskernsdichte sorgt für gleichmäßige Expansion und eine stabile Geschossflugbahn.

### 4. KALTGEPRESSTER MANTEL

Die Geschossexpansion wird durch die variierende Mantelstärke kontrolliert, was einen großen Vorteil gegenüber galvanisch beschichteten Geschosse mit gleichbleibender Wandstärke darstellt.

### 5. CRIMPRILLE

Ermöglicht ein präzises, gleichmäßiges Crimpen der Geschosse. Alle Crimprillen werden vor dem letzten Kalibriervorgang angebracht, damit dadurch die Präzision nicht beeinträchtigt wird.



# FMJ & HAP®

## Vollmantelkurzwaffengeschoss

Vollmantelkurzwaffengeschosse gelten schon lange als Standard für das Scheibenschießen. Hornady® fertigt diese mit einem robusten Mantel, der den klaren Vorteil im Unterschied zu galvanisch verkupferten Geschossen ausmacht. Bessere, wesentlich konstantere Präzision, sicherere Funktion und keine herumfliegenden Mantelfragmente machen im Wettkampf und Training den Unterschied aus. Hornady® Vollmantel Geschosse wurden sorgfältig entwickelt und sind konstruiert und gefertigt, um eine sichere Funktion in Selbstladewaffen sicherzustellen und die maximal Präzision zu umzusetzen.

## HAP® (Hornady® Action Pistol) Geschosse

Erlangen Sie einen Wettbewerbsvorteil mit unseren Hornady® HAP® Geschossen. Mit dem legendären XTP® Geschoss als Vorbild, wurden HAP® Geschosse weiter zu perfekten Wettkampfprojektilen verfeinert. Während das XTP® Geschoss Sollbruchstellen und Crimprillen benötigt um kontrolliert zu expandieren, konnten wir beim HAP® darauf verzichten, wodurch ein zuführfreundliches, ausgewogenes Geschoss mit durch den Mantel geschützter Hohlspitze entstand, das für eine absolut zuverlässige Zuführung bei Selbstladepistolen sorgt. Laufschonende Geschossmäntel mit geringster Wandstärkentoleranz in Kombination mit kaltgepressten Geschosskernen sorgen für optimale Laufanpassung und dadurch maximale Präzision.



Team Hornady® Mitglied Doug Koenig gewann 15 Bianchi Cups, nachdem er ein perfektes Ergebnis von 1920 182Xs erzielt hatte und somit auch den European Bianchi Cup 2013 für sich entschieden hat.

### 1. GEBAUT FÜR DEN WETTKAMPF

Expansion ist keine Anforderung beim Scheibenschießen, so dass wir auf Sollbruchstellen und Crimprillen verzichten konnten. Das Ergebnis ist ein perfektioniertes Geschoss, das zuverlässig maximale Präzision liefert.

### 2. KEINE FREILIEGENDE BLEISPITZE

Zuführprobleme können einen Schützen den Wettkampf kosten. Deshalb schützt ein zuführfreundlicher Geschossmantel die offene Hohlspitze unserer HAP® Geschosse.

### 3. KALTGEPRESSTER KERN

Der kaltgepresste Geschosskern aus reinem Blei sorgt für optimale Anpassung an das Laufprofil, eine gleichmäßige Gewichtsverteilung und damit für maximale Präzision bei jedem Schuss.

### 4. ZUFÜHRFREUNDLICHER GESCHOSSMANTEL

Der leichtgleitende Geschossmantel schützt die Hohlspitze und sorgt für eine reibungslose Zuführung.



# Patronenhülsen



KURZWAFFENHÜLSEN	ART.-NR.	MENGE
357 SIG	8739	100
44 SPCL	8749	100
44 REM MAG	8750	100
45 AUTO	8760	100
45 COLT	8780	100
454 CASULL	8785	100
460 S&W	8786	50
475 LINEBAUGH	8787	100
480 RUGER	8789	100
500 S&W	8790	50

LANGWAFFENHÜLSEN	ART.-NR.	MENGE
17 HORNET	8611	50
204 RUGER	8604	50
222 REM	8600	50
223 REM	8605	50
22-250	8610	50
243 WIN	8620	50
25-06 REM	86251	50
6.5 CREEDMOOR	86281	50
6.5 GRENDDEL	86283	50
6.5X55 SWEDE	86263	50
6.5-284	8628	50
6.8 SPC	8629	50
257 WBY	8631	50
270 WIN	8635	50
275 RIGBY	<b>NEW!</b> 8636	50
280 REM	8638	50
7MM REM MAG	8640	50
7X64 BRENNEKE	8647	50
7X65R	<b>NEW!</b> 8641	50
8X57 HORNADY	8648	50
30-30 WIN	8655	50
30 TC	8663	50
308 MARLIN EXP	8662	50

LANGWAFFENHÜLSEN	ART.-NR.	MENGE
308 WIN MATCH	8661	50
30-06	8665	50
300 RCM	86721	50
300 WIN MAG	8670	50
300 WBY MAG	8672	50
300 H&H	86725	50
300 WHISPER	86750	50
300 BLACKOUT	86751	50
300 SAVAGE	86752	50
303 BRITISH	8675	50
32 WIN SPL	8728	50
338 MARLIN EXP	8721	50
338 RCM	86831	50
338 LAPUA MAG	8684	20
338 WIN MAG	8680	50
35 WHELEN	87291	50
358 WIN	8741	50
375 RUGER BASIC	8674	50
375 RUGER	8673	50
375 H&H MAG	8685	50
9.3X62	87263	50
9.3X74R	8726	20
376 STEYR	8690	50
404 JEFFERY	86932	20

## 1. GERINGSTE RUNDLAUFTOLERANZEN

Die Konzentrität der Hülse sorgt für den korrekten Sitz des Geschosses in der Hülse und in Kammer der Waffe. Dadurch erhält das Geschoss optimale Geschwindigkeit und Präzision.

## 2. GLEICHBLEIBENDE HÜLSENWANDSTÄRKE

Um eine hohe Konstanz bei der Hülsenwandstärke zu gewährleisten, fertigen wir diese mit sehr geringen Toleranzen.

## 3. MEHRFACHES WIEDERVERWENDEN DER HÜLSEN

Für unsere Munition verwenden wir Hülsen aus hochwertigem Messing. Weil wir diese mit größtmöglicher Sorgfalt herstellen, können sie mehrfach verwendet werden.

## 4. GLEICHBLEIBENDES GEWICHT UND ABMESSUNGEN

Engste Fertigungstoleranzen bei Materialzusammensetzung, Abmessungen und Gewicht sorgen für gleichbleibender Druck, Geschwindigkeit und Präzision der Laborierung.



# Wiederladehandbuch

LANGWAFFENHÜLSEN	ART.-NR.	MENGE
405 WIN	8691	50
416 REMINGTON	86874	50
416 RIGBY	8687	20
416 RUGER	86871	50
444 MARLIN	8692	50
450 BUSHMASTER	86935	50
450 MARLIN	8693	50
45/70	8784	50
450-400 3"400 JEFFERY	86934	20
450-400 3.25	86931	20
450 NITRO EXPRESS	86936	20
458 LOTT	8697	50
458 WIN MAG	8694	50
470 NITRO EXPRESS	86937	20
500 NITRO EXPRESS	86938	20
50 BMG MATCH GRADE <b>NEW!</b>	8772	20
BELTED MAG BASIC FAMILY	8798	50



## HORNADY® WIEDERLADEHANDBUCH 9. AUSGABE

Wiederlader finden in der neunten Ausgabe des Hornady® Wiederladehandbuches ein umfangreiches Nachschlagewerk. Auf mehr als 900 Seiten kann man nicht nur die Daten der neuesten Hornady® Geschosse wie NTX®, GMX®, und FTX®, sondern auch die der altbewährten wie z.B. des V-MAX®, SST®, Interbond®, Interlock®, A-MAX®, XTP® Geschosses und mehr finden. Außerdem übersichtliche Pulver/ Geschwindigkeit Tabellen für die im entsprechenden Kaliber verfügbaren Geschosse.

Ergänzt wurden auch die Kaliber .17 Hornet, .327 Federal, .356 Winchester, .556 Nato, .416 Barrett und .505 Gippis. In dieser Ausgabe wurden auch die Ladedaten altbewährter Kaliber erweitert wie z.B. die .223 Rem, .300 Whisper, .308 Win, .25-06 und viele mehr. Eine Vielzahl von Treibladungspulver wie ein Power Pro Varmint, AR-Comp und CFE-223 für viele populäre Kaliber wurden hinzugefügt.

Neben umfassenden Wiederladetabellen, bietet dieses Handbuch Schießenthusiasten, tiefgründiges Wissen und leicht verständliche Erklärungen von versierten Ballistikern. Zusammen mit dem Hornady Ballistik Kalkulator, der auf der Homepage [www.hornady.com](http://www.hornady.com) zu finden ist, hat man die Werkzeuge, die man benötigt, um auch in unterschiedlichen Umgebungen präzise Schußgruppen zu produzieren. Ob für Anfänger oder erfahrene Wiederlader, bietet dieses Nachschlagewerk alle Informationen, die man zum erfolgreichen Wiederladen benötigt.

**No. 99239 (engl. Originalausgabe)**

## **NEW!** HORNADY® WIEDERHANDLADEBUCH E-BOOK AUSGABE

Für diejenigen die den Komfort und die leichte Suche auf einem e-Book bevorzugen, bietet Hornady nun einen Download des Wiederladebuches über Apple App Store oder Amazon.com an. Diese elektronische Version ermöglicht es, durch das kompakte Format, die benötigten Daten überall verfügbar zu haben.

**Suchen Sie dazu im iTunes Book Store oder Kindle Store! Nur in engl. Sprache erhältlich!**

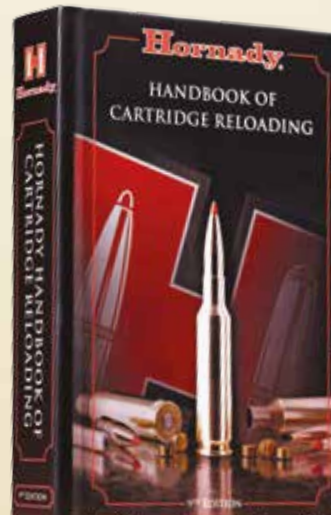

# Lock-N-Load® AP™

## Laden Sie 500 Patronen pro Stunde mit der Lock-N-Load® AP™

Die Hornady Lock-N-Load® AP™ Presse ist eine hochwertige, progressive 5-Stationen-Pressen mit automatischem Stationswechsel, die über das patentierte Lock-N-Load® Schnellwechselsystem verfügt. Desweiteren gibt es sehr viel Zubehör für intuitives Arbeiten und um die Presse an Ihre Wiederladebedürfnisse anzupassen. Wie die Lock-N-Load® AP™ arbeitet, können Sie auf

[www.hornady.com](http://www.hornady.com) sehen.

**Art.-Nr. 095100**

### FEATURES

- ① **Lock-N-Load® Schnellwechseladaptersystem**  
Die Lock-N-Load® AP™ verfügt über ein 5-Stationen-Adaptersystem, das einen schnellen und einfachen Wechsel zwischen den Kalibern erlaubt, z.B. .223 zu .45 in weniger als 5 Minuten.
- ② **Schnellwechselmesseinsatz**  
Der Lock-N-Load® Pulverfüller nutzt Schnellwechselmesseinsätze, die es ermöglichen, mit nur einem Knopfdruck zwischen verschiedenen Pulvern zu wechseln. Wenn Sie einen Einsatz pro Matrizenansatz haben, können Sie diese in kürzester Zeit wechseln.
- ③ **Zuverlässiges EZject™ System**  
Das EZject™ bietet einen 100%ig zuverlässigen Auswurf von jeder Patrone ohne weitere Ein- oder Umstellung.
- ④ **Universelle Hülsensicherungsfeder**  
Die geniale Hülsensicherungsfeder erlaubt es, Hülsen schnell und einfach an jedem Punkt des Ladeprozesses zu entnehmen oder zu zuführen.

**Hülsensicherungsfeder, 3er Pack (einzeln erhältlich)**

**Art.-Nr. 392370**



# Lock-N-Load® AP™

## ⑤ Zündhütchen Setzsystem

Das Lock-N-Load® AP™ System kann in drei einfachen Schritten von große auf kleine Zündhütchen umgebaut werden:

1. Zündhütchensetzstempel wechseln.
2. Zündhütchenzubringer wechseln.
3. Zündhütchenzuführrohr wechseln.

## ⑥ Hülsenaktivierter Pulverfüller

Der Pulverfüller gibt nur Pulver ab, wenn eine Hülse darunter ist. Kein Verschütten mehr!

## ⑦ Automatischer Stationswechsel

Die Stationen drehen sich jeweils eine halbe Position beim herab- und hinaufdrücken, dadurch wird der Stationswechsel viel weicher als bei Pressen die nur beim herabdrücken weiterdrehen.

## ⑧ Großer Patronenauffangbehälter

Ein großer Patronenauffangbehälter ist bei jeder Lock-N-Load® AP™ Presse dabei. Optional gibt es einen extra großen Auffangbehälter.

**Art.-Nr. 480038**

## ⑨ Sicherungsdrahtbügel

Seine Bauweise erlaubt den Drahtbügel sich wegzubewegen statt abzubrechen, wenn die Zündhütchenrutsche verdreht oder verklemmt ist.

**Art.-Nr. 392227**

## Wie das Lock-N-Load® System funktioniert:

Das Lock-N-Load® System besteht aus patentierten Schnellwechselhülsen, mit der Sie Matrizen sprichwörtlich im Handumdrehen wechseln können. Mit der Lock-N-Load® Technologie in der Lademaschine können Sie diese in Sekunden für ein anderes Kaliber umrüsten. Wenn Sie mehr als ein Kaliber laden, wird Lock-N-Load® Ihr Wiederladen erheblich beschleunigen.

Das Lock-N-Load® System gehört bei der Lock-N-Load® Classic™ und bei der Lock-N-Load AP™-Ladepresse, sowie bei verschiedenen Wiederladewerkzeugen zur Standardaustattung.

## Das Lock-N-Load System funktioniert verblüffend einfach:

- ① Setzen Sie die Lock-N-Load® Hülse in die korrespondierende Buchse einer Ladepresse mit Lock-N-Load® System ein und fixieren Sie diese mit einer 1/6-Drehung im Uhrzeigersinn. Die sechs Verriegelungswarzen der Stahlhülse arretieren diese absolut sicher in der Buchse.
- ② Schrauben sie jede beliebige Standardmatrize mit 7/8-14"-Gewinde in die Lock-N-Load® Hülse.
- ③ Stellen Sie die Matrize wie gewohnt ein und sichern die Einstellung, z. B. mit Hornady's Sure-Loc™ Ring.

Um jetzt eine Matrize zu tauschen, drehen Sie diese einfach mit der Lock-N-Load® Hülse 1/6 Umdrehung gegen den Uhrzeigersinn, entnehmen diese und setzen eine andere voreingestellte Matrize mit der Lock-N-Load® Hülse mit einer 1/6 Umdrehung im Uhrzeigersinn wieder ein. Da die Matrize in der Lock-N-Load® Hülse gesichert ist, bleibt deren Einstellung erhalten. Die Konstruktion des Lock-N-Load® Systems sorgt für einen absolut festen Sitz und höchste Präzision durch Selbstzentrierung. Wenn Sie einmal das Lock-N-Load® System ausprobiert haben, werden Sie nie wieder Matrizen mühsam ein- und ausschrauben wollen.

## Sechs Verriegelungswarzen

Die Verwendung von sechs Verriegelungselementen in Verbindung mit den geringen Fertigungstoleranzen sichern die Matrize zuverlässig in der Lademaschine für höchste Präzision beim Wiederladen.

## O-Ring an der Lock-N-Load® Hülse

Der robuste O-Ring an der Lock-N-Load® Hülse unterstützt die Selbstzentrierung beim Einsetzen und sichert diese selbst bei stärkster Beanspruchung.

# Lock-N-Load® AP™ Zubehör



## Langwaffengeschoss-Zuführung **NEW!**

Verwandeln Sie Ihre Progressivpresse in eine werkbankmontierte Munitionsfabrik! Die neue Lock-N-Load® Langwaffengeschosszuführung ist das neueste Zubehör für die Lock-N-Load® AP™ Presse. Erhältlich als Komplettsset für Kal. 22. Desweiteren gibt es einen Umrüstsatz für Kaliber .30, so dass der Wiederlader die Möglichkeit besitzt, die Langwaffengeschosszuführung für die beiden populärsten Kaliber zu nutzen. Es besteht auch die Möglichkeit sie bei anderen Pressen mit 7/8"-14 Matrizengewinden zu verwenden.

Zusammen mit der automatischen Hülsenzuführung erhalten Sie eine Steigerung der Effektivität und Geschwindigkeit – bis zu 50% schneller (je nach Erfahrung und Fertigkeit).

Die Geschosszuführmatrize ist hülsenaktiviert. Das heißt, das Geschoss wird nur bei Hülsenkontakt zugeführt. Eine Station wird für das Zuführen, Setzen und Crimpen des Geschosses genutzt.

*Bitte beachten: Die neue automatische Geschosszuführung für Langwaffengeschosse und ihr Zubehör sind aufgrund der unterschiedlichen Trichtersysteme und Matrizenkörper nicht kompatibel mit der automatischen Geschosszuführung für Pistolengeschosse! Gegossene Bleigeschosse können in beiden nicht verwendet werden!*

**Rifle Bullet Feeder (Kal. 22) Art.-Nr. 095340**  
**Umbauset auf Kal. 30 Art.-Nr. 095345**

## GESCHOSSZUFÜHRMATRIZEN

*(Werden für die Lock-N-Load® Kurzwaffen-Geschosszuführung benötigt)*

Die Geschosszuführmatrize ist hülsenaktiviert. Das heißt, nur bei Hülsenkontakt wird das Geschoss zugeführt. Die Spannzangen sind präzise aus vergütetem Stahl gearbeitet und für die meisten Kaliber erhältlich.

## Kurzwaffengeschoss-Zuführung



Die Lock-N-Load® Kurzwaffengeschosszuführung wurde für die Lock-N-Load® AP™ Presse entwickelt, kann aber auch mit jeder anderen Presse mit 7/8"-14 Matrizengewinde verwendet werden. Es wird nur eine freie Station benötigt. Zusammen mit der automatischen Hülsenzuführung bekommen Sie eine Steigerung der Effektivität und Geschwindigkeit (bis zu 50% schneller).

Der leichtfüßbare Geschosstrichter kann bis zu 200 Geschosse aufnehmen und zeichnet sich durch eine verstellbare Mittelplatte sowie Geschoßabstreifer aus, um ein reibungsloses Zuführen sicher zu stellen (arbeitet nicht mit Bleigeschossen).

Geschosszuführmatrizen werden separat verkauft (siehe Tabelle unten oder auf den Seiten 63 bis 70).

**Art.-Nr. 095321**

ART.-NR.	KALIBER
095330	380/9mm
095331	38/357 Mag
095332	40/10mm
095333	44 Spl/Mag
095334	.451/.452



# Lock-N-Load® AP™ Zubehör .....



## Lock-N-Load® Hülsenzuführer

Mit unserem großen Lock-N-Load® Hülsenzuführer wurde die Lock-N-Load® AP™ Presse noch effektiver und schneller. Sie hat den drehmomentstärksten Motor am Markt und einen extra großen Hülsentrichter, der es möglich macht, mehr als 500 Patronen Präzisionsmunition pro Stunde zu laden. Der Lock-N-Load® Hülsenzuführer kommt komplett mit allem, was benötigt wird, außer der Hülsensortierscheibe, die separat erworben werden kann (siehe Tabelle auf Seite 63-70).

**Art.-Nr. 095302**

### *Passt zu Ihrer AP™ Presse*

Der Lock-N-Load® Hülsenzuführer passt zu Ihrer Presse mit einer Seriennummer ab 7000 und höher. Für Pressen mit Seriennummern unter 7000 gibt es einen Umrüstsatz. Sollte Ihre Seriennummer niedriger als 7000 sein, setzen Sie sich mit uns oder Ihrem Fachhändler in Verbindung.  
*Nicht kompatibel mit der Projector™ Presse!*

### *Einfaches Umrüsten*

Das Umrüsten des Lock-N-Load® Hülsenzuführer von einer Hülseart zur anderen ist schnell und einfach durchzuführen. Es dauert üblicherweise ca. 5 Minuten.

### *Leichte Zuführung von Standardhülsen*

Wenn es für Ihre Hülsen eine Hülsensortierscheibe von Hornady® gibt, dann kann diese auch durch den Trichter zugeführt werden.

### *Störungsfreie Zuführungsschiene*

Die gekerbte Drahtbügelbefestigung verhindert die Beschädigung von falsch zugeführten Hülsen oder inkorrekt befestigtem Zubringer.

### *Inklusive Hülsenadapter*

Der Lock-N-Load® Case Feeder beinhaltet sechs Hülsenadapter, um eine korrekte Zuführung der Hülsen in die Hülsenhalterplatte sicher zu stellen. Das Handbuch beinhaltet eine V-Block Nutzungstabelle, so daß Sie immer wissen, welcher Adapter der richtige für Ihr Kaliber ist.

**Hülsensortierscheiben  
werden separat verkauft.**

*Siehe Tabellen Seite 63-70.*



# Lock-N-Load® AP™ Zubehör



## Lock-N-Load® Control Panel **NEW!**

Mit dem Lock-N-Load® Control Panel haben Sie die volle Kontrolle über Ihre Progressivpresse. Das leicht lesbare Digitaldisplay mit verschiedenen Sensoren gibt einen optischen und/oder akustischen Alarm für Zündhütchenvorratsmenge, Pulvorratsmenge und Überprüfung der Zündhütchenrutsche. Das Fehlladungswarnsystem kontrolliert zylindrische Hülsen von 9mm bis Kaliber .45 auf Pulverfüllung, warnt und stoppt die Presse zusätzlich mechanisch, wenn eine Fehlladung vorliegt. Das LED Display zeigt die Anzahl der Hebelbewegungen und warnt den Anwender, wenn ein Sensor einen niedrigen Zünder-/Pulver-Pegel oder anderes bemerkt hat.

### STANDARD CONTROL PANEL

Enthält die digitale Konsole, den Kabelbaum, Taktzähler und den Zündhütchenrutschensensor.

### DELUXE CONTROL PANEL

Enthält neben der digitalen Konsole, dem Kabelbaum, dem Taktzähler und dem Zündhütchenrutschensensor noch zusätzlich das Fehlladungswarnsystem, den Pulverstand- und den Zünderstandsensor.

*Das Fehlladungswarnsystem, den Pulverstandsensor und den Zünderstandsensor sind auch einzeln erhältlich!*

**Deluxe Control Panel Art.-Nr. 044650**

**Standard Control Panel Art.-Nr. 044651**

**Pulverstandsensor Art.-Nr. 044653**

**Zünderstandsensor Art.-Nr. 044654**

## Fehlladungswarnsystem **NEW!**

Das Fehlladungswarnsystem kontrolliert zylindrische Hülsen von 9mm – Kaliber .45 auf Pulverfüllung und stoppt die Presse mechanisch, wenn eine Fehlladung vorliegt, so dass die Fehlladung sofort korrigiert werden kann. Wenn es zusammen mit der Kontrollkonsole verwendet wird, zeigt es dem Anwender die unkorrekte Ladung auch auf dem Display an. Es besteht auch die Möglichkeit, das Fehlladungswarnsystem bei anderen Pressen mit 7/8"-14 Matrizingewinden zu nutzen.

**Art.-Nr. 044652**

*Einige Komponenten sind mit anderen Progressivpressen kompatibel. Siehe [www.hornady.com](http://www.hornady.com) „metallic reloading“ für Details.*



# Lock-N-Load® AP™ Zubehör

## LOCK-N-LOAD® SCHNELLWECHSELADAPTER

Schrauben Sie einfach den Schnellwechseleinsatz in Ihre Wiederladepresse (wenn diese ein 1 ¼"-12 Gewinde hat, wie z.B. die RCBS® Rock Chucker). Das Gegenstück befestigen Sie an den Matrizensatz. Der Satz muss so nur einmal eingestellt werden und kann Dank des „Bajonettverschlusses“ ohne weiteres Einstellen wieder verwendet werden.



- Lock-N-Load® Einsatz für Presse . . . . . Art.-Nr. 044095**
- Lock-N-Load® Matrizenadapter, 2er Pack. . . . . Art.-Nr. 044094**
- Lock-N-Load® Matrizenadapter, 3er Pack. . . . . Art.-Nr. 044093**
- Lock-N-Load® Matrizenadapter, 10er Pack. . . . . Art.-Nr. 044096**
- Lock-N-Load® Umbauset (3 Adapter, 1 Einsatz). . . . . Art.-Nr. 044099**

## HÜLSENHALTER-PLATTEN

Der ausgetüftelte Radius jeder Hülsenhalterausparung ermöglicht eine weiche und zuverlässige Funktion. Die Hülsensicherungsfeder wurde so konzipiert, dass sie an ihrem Platz bleibt, während eine Hülse in die Hülsenhalterplatte eingeführt wird. Hülsenhalterplatten für jede L-N-L® AP™ oder Projector™ Presse sind in den auf Seite 63 bis 70 gelisteten Kalibern erhältlich. Es können aber auch andere Kaliber mit identischen Hülsenboden, wie eines der gelisteten Kaliber, wiedergeladen werden.



**Siehe Tabelle auf den Seiten 63 bis 70. (Sonderanfertigungen sind auch erhältlich.)**

## POWDER THROUGH™ AUFWEITMATRIZEN

Die Powder Through™ Aufweitmatrizen (PTX™) wurden entwickelt, um mit dem hülsenaktivierten Pulvergestänge zu arbeiten. Durch sie ist es nicht nötig eine separate Hülsenhalsaufweit-Matrize zu benutzen. Die frei gewordene Station kann mit einer Taper-Crimp-Matrize oder der Pulverstandüberwachungsmatrize besetzt werden. Der Aufweiter funktioniert mit Mantel-, verkupferten oder Bleigeschossen. Zusammen mit der Geschoszföhrung können aber keine Bleigeschosse verwendet werden.



Kaliber	Geschoss-Ø	PTX Art.-Nr.
9mm	.355-.356	290030
357	.357-.359	290031
10mm	.400-.401	290032
44	.429-.430	290033

Kaliber	Geschoss-Ø	PTX Art.-Nr.
45 Auto	.451-.452	290034
45 Colt	.452-.454	290036
475	.475-.476	290037
50	.500-.501	290038

## LOCK-N-LOAD® LEUCHSTREIFEN

Beleuchten Sie Ihre Presse mit dem Hornady Lock-N-Load® Leuchstreifen. Mit seiner selbstklebenden Rückseite lässt er sich an jeder Presse oder an jedem Ort Ihres Werkplatzes befestigen. So können Schatten eliminiert werden, um Ihnen die Sicherheits- und Qualitätskontrollen zu erleichtern. Die L-N-L® Leuchstreifen nutzen LED Technologie und passen für 110 V Anschlüsse oder über das Lock-N-Load® Control Panel.



**Art.-Nr. 044660 (110V)**

## SCHNELLWECHSEL PULVERFÜLLMATRITZE

Speziell entwickelt für das hülsenaktivierte Pulverfüllgestänge, macht dieses Zubehör das Umrüsten Ihrer L-N-L® AP™ Presse schneller und einfacher denn je zuvor! Im Lieferumfang enthalten sind die Halterung, die Führungsbuchse und der Gewinding.

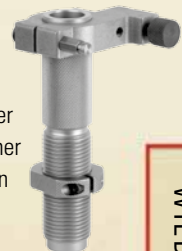

**Art.-Nr. 050074**

# Lock-N-Load® Ammo Plant™



## Lock-N-Load® Ammo Plant™ Wiederladeset

Verwandeln Sie Ihre Werkbank in eine kleine Munitionsfabrik! Dieses Kit stellt das ultimative Wiederlade - Setup für maximale Produktion in kürzester Zeit dar.

### Das Lock-N-Load® Ammo Plant™ Set beinhaltet folgende Elemente:

Lock-N-Load® AP™ Wiederladepresse	Pulverfülleinsatz f. Kurzwaffenladungen
Lock-N-Load® AP™ Pistol Bullet Feeder	Pulverfülleinsatz f. Langewaffenladungen
Lock-N-Load® AP™ Case Feeder	Pulverfüllstandanzeige
Lock-N-Load® Schnellwechseladapter, 10er Pack	Matrizenschlüssel "Deluxe"
3 Auffangschalen für Patronen	Hülsenaktiviertes Pulverfüllgestänge
3 Zündhütchenrohre, klein	Lock-N-Load® Pulverfüller
3 Zündhütchenrohre, groß	"Hornady®" Blechschild im Vintage-Look
2 Federn f. Zündhütchenschieber	<b>Art.-Nr. 095165 (220V)</b>

**Vervollständigen Sie Ihre „Munitionsfabrik“ mit einer großen Auswahl an kaliberspezifischen Tools:**

- Matrizensätze
- Geschossezführmatrizen
- Hülsenhalterplatten
- Hülsenzuführplatten

Siehe auch Tabellen auf den Seiten 63 bis 70.

## Lock-N-Load® Set "Classic"

**Art.-Nr. 085003**

### Inhalt:

- Lock-N-Load® Classic™ Einstationenpresse
- Lock-N-Load® Pulverfüller
- Digitalwaage
- Three Lock-N-Load® Schnellwechseladapter
- Zündhütchenauffangschale
- Positive Priming™ System (Zündhütchensetzarm)
- Zündhütchenhandsetzgerät
- Universal Ladebrett
- Hülsenmundfräser
- Pulverdosiierer mit Trichter
- One Shot® Hülsenfett
- Hornady® Wiederladehandbuch

## Lock-N-Load® Set "Classic Deluxe"

**Art.-Nr. 085010**

### Inhalt:

- Das komplette Lock-N-Load® Set "Classic" PLUS
- Schnellwechseladapter, 3er Pack
- Gewindinge, 6er Pack
- Ständer für den Pulverfüller
- Hülsenhalterset (#1, #2, #5, #16, #35)
- Entladehammer
- Lock-N-Load® OAL Patronenlagermessgestänge, gerade Ausführung
- "Hornady®" Blechschild im Vintage-Look
- Kurzwaffenrotor und Einstellschraube
- Messschieber



# Lock-N-Load® Classic™

Matrizen, Hülsenhalter und Zündhütchensetzarm sind NICHT im Lieferumfang enthalten.

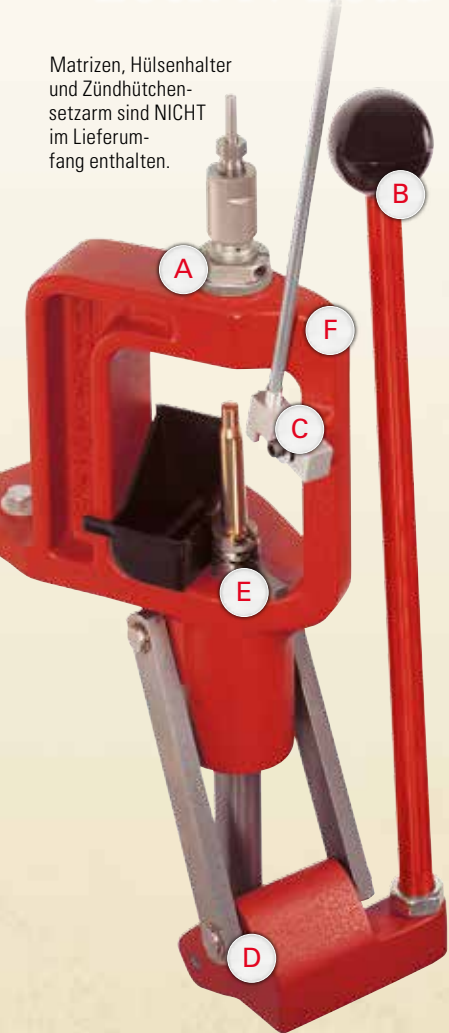

Inklusive Zündhütchenauffangschale und 3 Lock-N-Load® Schnellwechselladpartnern.

**Lock-N-Load® Classic™ Presse Art.Nr. 085001**

## FEATURES

- (A) Lock-N-Load® Schnellwechselsystem**  
Das Lock-N-Load® Quick Change Bushing System ist nicht nur das schnellste, sondern auch das einfachste System auf dem Markt. Es erlaubt Matrizen innerhalb von Sekunden zu wechseln. Einfach den Matrizensatz einschrauben, einstellen - fertig! Jetzt kann die Matrizze immer wieder schnell gewechselt werden, ohne sie neu einstellen zu müssen. Es können separate Setzmatrizen für bevorzugte Ladungen verwendet werden.
- (B) Großer Ladehebel**  
Die große ergonomische Kugel führt in Verbindung mit dem langen Hebel zu einer verbesserten Wirkung und so zu einem leichteren Arbeiten mit der Presse.
- (C) Zündhütchenzuführung (Optional)**  
Inklusive großem und kleinem Zündhütchenrohr. In Verbindung mit unserem Positive Priming System™ wird das Berühren der Zünder mit den Fingern vermieden.
- (D) Power-Pac Hebelübersetzung mit Stahlgriff**  
Die Arme der Hebelübersetzung laufen auf Stahl lagern, die komplett durch den gegossenen Rahmen gehen. Das Power-Pac Übersetzungsdesign vervielfacht den Druck, den Sie auf den Hebel ausüben und macht es so leichter und komfortabler, Hülsen zu bearbeiten.



## **(E) Positive Priming System™ (PPS) Zündhütchensetzarm**

Während man mit einem Hub das alte Zündhütchen ausstößt, wird bereits ein neuer Zünder in den Setzstempel gelegt. Beim Herunterfahren wird, durch das selbstzentrierende Design des PPS™, das Zündhütchen gesetzt. Unser selbstzentrierender Zündhütchensetzarm erlaubt auch ein manuelles Einlegen der Zünder ohne den Handgriff zu bewegen. Alles wird einfach in einem Arbeitsgang erledigt.



## **(F) Starker O-Rahmen**

Dieser hochfeste Rahmen aus Gussstahl liefert die notwendige Festigkeit und Stabilität die man für präzises Wiederladen sowie störungsfreies Arbeiten benötigt. Um den Wiederlader das Einlegen der Hülsen und Zünder zu erleichtern, wurde der Rahmen der Presse etwas abgewinkelt.

## UNIVERSAL HÜSENHALTER

Gehärtete Hülsenhalter, die auf Präzisionsmaschinen aus vollem Material gefertigt wurden, arbeiten fehlerfrei. Die weite Öffnung und der abgerundete Rand sorgen für ein leichtes, glattes Einschieben der Hülsen.

**(Siehe Tabelle auf den Seiten 63 bis 70.)**



# Lock-N-Load® Pulverfüller

## HORNADY® LOCK-N-LOAD® PULVERFÜLLER — EFFIZIENT UND PRÄZISE

Der Lock-N-Load® Pulverfüller bietet größtmögliche Flexibilität und den größten Einstellbereich aller Pulverfüller mit variablen Zubehör. Der Einstellbereich liegt zwischen 0,5 und 265 grain (hierzu werden spezielle Einsätze und Rotoren benötigt – siehe unten). Die Einstellschrauben können einfach mit einem Knopfdruck gewechselt werden. Das umfangreiche Zubehör des Hornady® Lock-N-Load® Pulverfüllers (das auf der nächsten Seite gezeigt wird) ermöglicht vielfältige Einstellungsmöglichkeiten.

Im Lieferumfang sind Langwaffen Rotor und Einstellschraube enthalten. **Art.Nr. 050069**

### FEATURES

#### Größtmöglicher Einstellbereich

Durch einfaches Wechseln von Rotor und Einstellschrauben kann der Pulverfüller von Small Pistol bis Large Rifle Magnum Pulverladungen verwendet werden. Der Einstellbereich reicht von 0,5 bis 265 grain.

#### Entriegelungssystem mit Druckknopf

Um die Einstellschraube zu wechseln, muss einfach der Entriegelungsknopf gedrückt und gehalten werden.

Nun kann in sekundenschnelle die Einstellschraube herausgenommen und eine andere eingesetzt werden. So stellt ein Hin- und Herwechseln zwischen z. B. .30-06 und .45 Auto praktisch keinen Zeitaufwand mehr dar. Die voreingestellte

Einstellschraube am besten mit den passenden Matrixsatz aufbewahren.



*Einfach den Knopf drücken und die Einstellschraube herausnehmen, die neue einsetzen, fertig! Das nervige „Herumfummeln“, um die Pulverladung neu einzustellen, entfällt.*

#### Engste Toleranzen

Mit nur .002" (0,05 mm) Spiel zwischen Trommel und Rotor, ist er der präzisest gefertigte Standardpulverfüller am Markt. Diese geringe Fertigungstoleranz verhindert, dass sich das Pulver zwischen den Rahmen und Trommel einklemmt und sorgt für eine reibungslose Funktion mit Treibladungspulver aller Art.

#### Vielfache Montagemöglichkeiten

Einfach mit einer Standardhalterung und einem Verschlussring auf der Werkbank montieren oder mit unserem Lock-N-Load® Bushing, für den Pulverfüllständer (siehe Seite 66) bzw. auf unserer Lock-N-Load® AP™ Presse zusammen mit dem hülsenaktivierten Pulverfüllgestänge nutzen.

#### Zuverlässige Feineinstellung durch O-Ring

Der O-Ring des einstellbaren Dosiereinsatzes sorgt für die nötige Spannung, um Feineinstellungen vorzunehmen. Sobald die Ladung einjustiert ist, einfach den Sicherungsring anziehen, um die Einstellung zu sichern.

#### Großer und kleiner Pulverauslauf

Die beiden Pulverausläufe, für Kaliber .204 bis .45, sorgen für einen schnellen Pulverfluss. Ein optionaler größerer Pulverauslauf ist ebenfalls verfügbar.



# Pulverfüllerzubehör

## KURZWAFFENROTOR UND STANDARDDOSIEREINSATZ

Zur Verwendung in unserem Lock-N-Load® Pulverfüller. Dieser Rotor verfügt über eine sehr enge Kammer die für eine präzisere Dosierung der Füllgewichte sorgt.



**Standard Dosiereinsatz und Rotor für Kurz Waffen Art.Nr. 050128**

**Standard Dosiereinsatz für Kurz Waffen No. 050116**

## MICROMETEREINSÄTZE

Die Micrometer-Dosiereinsätze ermöglichen eine sehr genaue Einstellung der Pulvermenge in 1/10 grain Schritten.



**Langwaffen Micrometer Dosiereinsatz Art.Nr. 050124**



**Kurz Waffen Micrometer Dosiereinsatz Art.Nr. 050129**

## DOSIEREINSÄTZE FÜR PULVERFÜLLER

Das Auswechseln der Dosiereinsätze erfolgt bei unserem Lock-N-Load® Pulverfüller einfach durch Knopfdruck.

*Nicht kompatibel mit dem Bench Rest Grade- und Schwarzpulverfüller!*

**Standard Dosiereinsatz**

Für Pulvermengen von 15 bis 100 grains. (1 Einsatz ist im Lieferumfang des Pulverfüllers enthalten.)



**Art.Nr. 050120**

**Pulverauslass für Pulverfüller**

Ermöglicht das Entleeren des Pulverfüllers ohne Demontage. (Kompatibel mit dem Bench Rest Grade Pulverfüller).

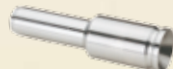

**Art.Nr. 050125**

## FAST LOAD STÄNDER FÜR PULVERFÜLLER

Ladeständer für den Pulverfüller mit extra langen Arm, mit dem Sie die Hülsen direkt auf dem Ladebrett befüllen können.

**Art.Nr. 050008**



## UNIVERSAL LADEBRETT

Beidseitig nutzbares Ladebrett aus stabilem Kunststoff. Fassungsvermögen 50 Hülsen von Kal. .223 – 308 und einigen Magnum Kalibern. Ebenfalls am Pulverständer einsetzbar.

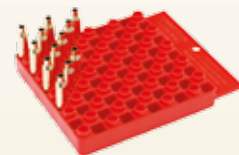

**Art.Nr. 480040**

## LOCK-N-LOAD® ZÜNDHÜTCHEN ERSATZROHR-SET



**3er Pack für große Zünder Art.Nr. 398511**

**3er Pack für kleine Zünder Art.Nr. 398509**

## ZÜNDHÜTCHEN HANDSETZGERÄT

Mit diesem Universal-Zündhütchen-Handsetzgerät lassen sich schnell und präzise alle Zünder, sowohl „large“ als auch „small“ setzen. Das System wird mit einer zusätzlichen Wendebox geliefert – zum Arbeiten mit RCBS Hülsenhaltern. Einfaches Wechseln der Behälter, ohne Setzstempel und Feder heraus nehmen zu müssen.



**Art.Nr. 0500021**

# Lock-N-Load® Auto Charge®

## LOCK-N-LOAD® AUTO CHARGE®

Ein einfaches Bedienfeld, kombiniert mit einem großen, leicht zu lesenden und beleuchteten Display, eine automatische und manuelle Pulverfüllfunktion, Tricklerfunktion, 3 Geschwindigkeitseinstellungen, Überladungsschutz und eine einfache Reinigung machen diese Pulverwaage zu der effektivsten auf dem gesamten Markt.

### FEATURES

- Drei Geschwindigkeitseinstellungen zur optimalen Ausgabegeschwindigkeit abhängig von der Pulvergröße, Form und Ladungsgewicht.
- 1000 grain Pulverreservoir.
- Für Ladungsgewichte bis 300 grain.
- +/- 0,1 grain Genauigkeit.
- Schnelle und einfache Kalibrierung der Waage (kein Kalibrieren auf die Pulversorte nötig).
- Einfacher und schneller Pulverwechsel und Reinigung dank seitlichem Pulverauslauf.

**Art.Nr. 050068 (110V/220V)**

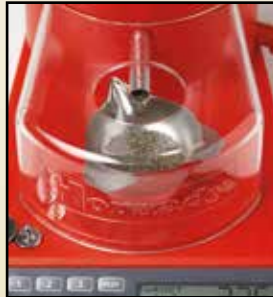

- 1000 grain Pulverreservoir
- +/- 0,1 grain Genauigkeit
- Schnelle und einfache Kalibrierung

- Drei Geschwindigkeitseinstellungen zur optimalen Ausgabegeschwindigkeit abhängig von der Pulvergröße, Form und Ladungsgewicht.

- Einfacher und schneller Pulverwechsel und Reinigung.
- Keine Rekalibrierung beim Pulverwechsel notwendig.

# Pulverwaagen & Zubehör

## LOCK-N-LOAD® MECHANISCHE BALKENWAAGE

Zuverlässigkeit und Genauigkeit zeichnen diese preiswerte Gebrauchswaage aus. Es können Ladungen zwischen 0,1 und 500 grain abgewogen werden, in Schritten von  $\pm 0,1$  grain. Die Waage ist einfach in der Handhabung, gut abzulesen und verfügt zusätzlich über eine magnetische Dämpfung. Sie ist ein essentielles Werkzeug und sollte auf keiner Wiederladewerkbank fehlen.

- 500 grain Kapazität
- +/- 0,1 grain Genauigkeit
- Magnetischer Dämpfer
- Haltbare und leicht lesbare Anzeige
- Gehärtete Bedienelemente und Gelenke für mehr Haltbarkeit
- Gegossener Pfannenhalter
- Made in USA



**Art.Nr. 050109**

## PULVERDOSIERGERÄT

Ideal in Verbindung mit Ihrer Waage, um exakte Pulvermengen zu dosieren. Durch Drehen dosieren Sie das Pulver auf die Waagschale.

**Art.Nr. 050100**



## PULVERTRICHTER

Pulvertrichter aus anti-statischem Kunststoff für alle Kaliber zwischen .22 und .45. Eckiges Design für eine sichere Ablage auf dem Arbeitstisch.

**Pulvertrichter Art.Nr. 586050**  
**Adapter für .17 Kal. Art.Nr. 586055**



## ONE SHOT® MIKROMETER

Präzises Messgerät zum Hülsen und Geschoß messen. Messgenauigkeit 0,001". Der Mikrometer wird mit Justierschlüssel in einer Plastikbox geliefert. **Art.Nr. 050071**



# Pulverwaagen & Zubehör

## LOCK-N-LOAD® QUICK TRICKLE™

Der große Bruder des Hornady Powder Tricklers. Mit ihm ist es möglich, selbst in kürzester Zeit größere Pulvermengen zu dosieren. Der Quick Trickler™ ist Trickler und Pulverfüller in Einem! Durch das Pulverdosiersystem können Sie die Pulverladungen direkt auf die Pulverpfanne zum abwiegen geben. Es ist möglich die Ladungen korngenau zu dosieren.



Art.Nr. 050101

## ZÜNDKANALINNENENTGRATER

Art.Nr. 398112

## ZÜNDGLOCKENREINIGER

Werkzeug zum Entgraten der Zündglocke für einheitliche Setztiefe. Komplet mit Griff, großem und kleinen Fräser.

Art.Nr. 041210

*Ersatzfräser können separat erworben werden.*

Gr. Fräser - Art.Nr. 390751    Kl. Fräser - Art.Nr. 390750



## CAM-LOCK™ GESCHOSSZIEHER

Der schnellste und einfachste Weg mit Hilfe der Presse Geschosse zu ziehen. Passt in jede Presse. Einfach den Geschosszieher einspannen und mit einer Hebelbewegung ist das Geschöß entfernt. Verwendung mit Hornady® Standard Spannzangen. (separat zu bestellen, siehe Tabelle). **Art.Nr. 050095**



## CAM-LOCK™ SPANNZANGEN

Für den Cam-Lock™ Geschosszieher.

Diameter	Zangen-#	Art.Nr.
.172	1	392154
.204	14	392167
.223	2	392155
.243	3	392156
.264/.257	4	392157
.277	5	392158
.284	6	392159

Diameter	Zangen-#	Art.Nr.
.308/.312	7	392160
.321/.323	8	392161
.338/.358	9	392162
.375	10	392163
.410/.416	11	392164
.430	12	392165
.451/.458	13	392166



## HÜLSENMUNDENTGRATER

Art.Nr. 050017

Für Kaliber .50 - Art.Nr. 050153



## LOCK-N-LOAD® ENTLADEHAMMER

Praktischer Entladehammer für fast alle gängigen Büchsen- und Pistolenspatronen bis Kaliber .45.

Art.Nr. 050090





# Hülsenbearbeitungswerkzeuge

## CAM-LOCK™ HÜSENTRIMMER

Dank der einzigartigen Cam-Lock™ Arretierung lassen sich Hülsen mit dem Cam-Lock™ Trimmer mühelos und wiederholgenau ablängen, unabhängig wie stark der Hülsenboden ist. Die Hülsen lassen sich über den Hebelmechanismus schnell, einfach und sicher ein- und ausspannen. Der feineinstellbare Schneidkopf lässt sich in 1/1000"-Abstufungen einstellen (was Sie bei anderen Modellen zusätzlich kaufen müssen). Der austauschbare Schneidkopf aus gehärtetem Stahl erlaubt das Trimmen von Hülsen bis zum Durchmesser .510".

Im Lieferumfang sind die 7 gebräuchlichsten Piloten enthalten: .22, 6mm, .270, 7mm, .30, .38 und .45. Zu Verwenden mit Hornady® Hülsenhaltern (müssen separat bestellt werden). Tabelle für Hülsenhalter und Piloten finden Sie auf den Seiten 63 bis 70.

**Cam-Lock™ Hüsentrimmer Art.Nr. 050140**

**Cam-Lock™ Adapter für Bohrmaschine Art.Nr. 050145**

**Cam-Lock™ Staubschutzabdeckung Art.Nr. 100016**



## HÜSENHALSABDREHER

Spezielles Mikrometerwerkzeug zum Abdrehen des Hülsenhalses. Der Hülsenhalswandstärke wird von Außen egalisiert.

**Art.Nr. 041222**

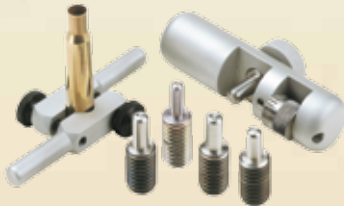

## FÜHRUNGSDORNE

Kaliber	Art.Nr.
17 Cal.	391908
20 Cal.	391909
22 Cal.	391910
6mm	391913
25 Cal.	391915
6.5mm	391919
270 Cal.	391921
7mm	391924
30 Cal.	391928
8mm	391929
338 Cal.	391930
35 Cal.	391931
375 Cal.	391932

## CAM-LOCK™ HÜSENMUNDENTGRATER

Zweiteiliges Werkzeug, welches an Stelle des Fräsers in den Hüsentrimmer eingespannt wird. Dient zur exakten Entgratung der Hülsenmundinnen- und Außenseite

**Art.Nr. 050147**



# Hülsenbearbeitungswerkzeuge

## LOCK-N-LOAD® DREIFACH-HÜLSENBEARBEITUNGSWERKZEUG

Drei rotierende Bearbeitungswerkzeuge machen das Bearbeiten von Hülsen schnell und einfach. Zu dem im Lieferumfang enthaltenen Hülsenmund Innen- und Außenentgrater gibt es eine weitere Station, die z. B. zum Einsetzen einer Hülsenmundbürste geeignet ist. Hohes Drehmoment bei langsamer Motorgeschwindigkeit sorgen für eine ermüdungsfreie Nutzung. Der Antrieb erfolgt über einen 220 Volt Motor.

Made in U.S.A.

**Art.Nr. 050160 (110V/220V)**



### Optionales Zubehör für das L-N-L® Dreifach-Hülsenbearbeitungswerkzeug

**Hülsenmundfräser (Kal. .17 bis .45) . . . . . Art.Nr. 050017**

**Hülsenmundinnenfräßer, groß (Kal. .45+) Art.Nr. 050170**

**Hülsenmundaußenfräßer, groß (Kal. .45+) Art.Nr. 050171**

**Zündlochentgrater, small . . . . . Art.Nr. 041212**

**Zündlochentgrater, large . . . . . Art.Nr. 041211**

**Zündlochglockenfräser, small . . . . . Art.Nr. 390750**

**Zündlochglockenfräser, large . . . . . Art.Nr. 390751**

**Zündglockenreiniger, small . . . . . Art.Nr. 390752**

**Zündglockenreiniger, large . . . . . Art.Nr. 390753**

#### Hülsenmundbürsten:

**Kal. .17 . . . . . Art.Nr. 380062**

**Kal. .22 . . . . . Art.Nr. 380063**

**Kal. .25/6MM . . . . . Art.Nr. 380065**

**Kal. .27/7MM . . . . . Art.Nr. 380066**

**Kal. .30 . . . . . Art.Nr. 380067**

**Kal. .35 . . . . . Art.Nr. 380068**

**Kal. .45 . . . . . Art.Nr. 380069**

# Hülsenbearbeitungswerkzeuge

## LOCK-N-LOAD® HÜLSENBEARBEITUNGSCENTER

Das mit einem Getriebemotor ausgestattete Gerät macht das Bearbeiten der Hülsen zu einem Kinderspiel und übernimmt alle vorbereitende Hülsenbearbeitungen für das Wiederladen Ihrer Hülsen. Die Hülsen werden mit einer Genauigkeit von  $\pm 0,05\text{mm}$  gekürzt. Hülsen werden mit dem Mund nach unten getrimmt. Späne und Abrieb werden in einer Auffangschale gesammelt. Verwenden Sie zum Ein- und Ausspannen nur Original Hornady® Hülsenhalter. (Im Lieferumfang enthalten sind #1, 2, 5, 16 und 35.) Zur weiteren Ausstattung gehört ein integrierter Hülsenmundfräser, die populärsten Hülsenmundbürsten wie .22, 6mm, 7mm, .30 und .45 sowie die dazugehörigen Piloten und je ein großer und kleiner Zündglockenreiniger.

### AUSSTATTUNG

- Der Trimmer kann bis zu  $.001"/0,0254\text{mm}$  genau eingestellt werden.
- Ein stabiles Gehäuse und ein kräftiger Motor sorgen für eine lange Lebensdauer.
- Für Hülsen von  $3/4"/19\text{mm}$  bis  $3/4"/82,5\text{mm}$  Länge geeignet.
- Das innovative Design hinterlässt Metallspäne nur im Auffangbehälter und nicht in der Hülse.
- Der leicht bedienbare Hebel sorgt für ermüdungsfreies Arbeiten.
- Schrauben Sie Standardwerkzeuge mit 8-32-Gewinde, wie z. B. Hülsenmündentgrater, Zünderglockenreiniger, etc. in beliebiger Anordnung in die sich drehenden Adapterbuchsen am Frontpanel ein.

Verwenden Sie nur Hornady® Hülsenhalter und Fräserspännfutter.

Optionale Zündlochtrimmer, Zündglockenreiniger, Zündglockenfräser und zusätzliche Hülsenmundbürsten können separat erworben werden.

**Art.Nr. 050000 (220V)**

## UNIVERSELLE HÜLSENMESSLEHRE

Mit dieser Lehre können Sie schnell und genau abgefeuerte und kalibrierte Hülsen auf Länge überprüfen. Sie können 11 der populärsten Kaliber messen von 6,5 Grendel bis zu .375H+H Mag.

**Art.Nr. 050149**



# Ultraschallreinigungsgeräte

## HORNADY® HOT TUB™ ULTRASCHALLREINIGER

Das Hornady® Hot Tub™ läutet ein neues Zeitalter im Bereich der Ultraschallgeräte ein! Der Reinigungsbehälter fasst 9 Liter Reinigungsflüssigkeit und ist damit groß genug, um ein 16" AR-15 Oberteil zu reinigen. Zusätzlich zu den vier Schwingungsgebern ist das Gerät mit Heizelementen ausgestattet, welche sich in 5 Stufen regeln lassen. Dadurch ist es möglich, selbst hartnäckige Verbrennungsrückstände an Hülsen und Waffenteilen zu entfernen. Das Gerät lässt sich durch Einsatz von bis zu 3 verschiedenen Wannen bzw. Körben unterteilen. So ist es Ihnen z.B. möglich, gleichzeitig Hülsen oder Waffenteile in einem Arbeitsgang zu reinigen. Eine Aluminium Schale und ein Korb sind im Lieferumfang enthalten. Weitere Behältnisse können separat erworben werden.

- Reinigt die Innen- und Außenflächen von Hülsen und Zünderglocken.
- Inklusive eines Einsatztanks, zur Reinigung kleinerer Teile oder dem Einsatz von unterschiedlichen Reinigern.
- Haltebänder um auch größere Teile effektiv reinigen zu können.
- Kleinteilkorb inklusive
- Degas-Funktion zur effektiveren Entgasung der Reinigungsflüssigkeit.
- Fünf Temperatureinstellungen von 38°C bis 60°C.

Hot Tub® Haupttankgröße:  
648mm x 178mm x 102mm  
(9 Liter Volumen)

Einsatztank (einzeln erhältlich):  
170mm x 119mm x 81mm (1,6  
Liter Volumen)

**Art.Nr. 043311 (220V)**

**Zusatztank - Art.Nr. 150209**

**Zusatzkorb - Art.Nr. 150207**



# Ultraschallreinigungsgeräte & Hülsenpflege.....

## LOCK-N-LOAD® SONIC CLEANER™ 2L

Der Lock-N-Load® Sonic Cleaner 2L ist mit einer 80 Watt Keramikheizung ausgestattet, welche die Reinigungsleistung sichtlich verstärkt. In Verbindung mit den speziellen Flüssig-Reinigungskonzentraten können in einem Arbeitsgang entweder ca. 300 Hülsen .223 oder ca. 150 Hülsen .308 gereinigt werden.

Hülsen werden dabei gründlich von Innen und Außen gereinigt. Das Gerät kann mit dem flüssigen Reinigungskonzentrat für Waffen auch zum Reinigen von Waffenteilen und Zubehör genutzt werden.

Mit eingebauter Timerfunktion von 5 bis 30 Minuten.

Tankgröße: 184 x 152 x 76 mm  
(2 Liter Volumen)

**Art.Nr. 043321 (220V)**



## LOCK-N-LOAD® SONIC CLEANER™

Das Einsteigemodell von Hornady. Waffenteile und Hülsen lassen sich schnell und zuverlässig reinigen. Die Kombination aus Ultraschall und Hornadys Reinigungskonzentraten reinigen bis zu 200 Hülsen .223 gründlich von Innen und Außen. Insbesondere Zündglocke und Zündlochbohrungen werden von Verbrennungsrückständen gereinigt. Tank: 1,2 Liter Volumen.

**Art.Nr. 043351 (220V)**



## M-2 CASE TUMBLER

Verschmutzte Hülsen können z.B. die Oberfläche Ihrer Matrizen beschädigen. Das Hornady® Hülsenpoliergerät reinigt Ihre Hülsen und verleiht Ihnen ein neues Finish. Fassungsvermögen ca. 500 Hülsen .38 Spezial.

**Art.Nr. 050201 (220V)**



## CASE TUMBLER HÜSENSIEB

Speziell für den Hornady® Case Tumbler designtes Sieb mit praktische Handgriffen zum einfachen Trennen von Hülsen und Granulat.

**Art.Nr. 050208**



## HÜSEN GRANULAT

Verwenden Sie dieses hochwertige Maisgranulat in Ihrem Hornady Hülsenpoliergerät. Inhalt ca. 2 kg im praktischen Schüttcontainer.

**Art.Nr. 050303**



# Wiederladematrizen

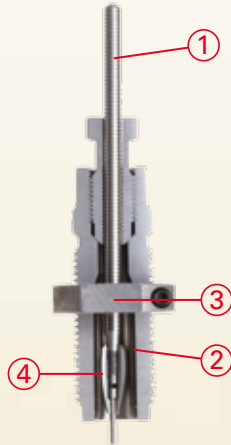

**Vollkalibrier Matrize**

**① Zip Spindle™ Design**

Das „Zip Spindle Design“ einer Vollkalibriermatrize verriegelt sehr sicher um ein Verrutschen zu verhindern. Ein feines Gewinde auf der Spindel und der Spindelspannzange machen stufenweise Einstellungen möglich. Für größere Positionsveränderungen kann man Sie einfach hoch- und runterschieben.

**② Polierte Oberfläche**

Für eine zuverlässige Funktion ohne Hülsenstecker oder übergroßen Reibungswiderstand. Die meisten Kurzwaffenmatrizen haben eine Titaniumnitrid „gold ring“ Oberfläche, die härter als Hartmetall ist und kein Fetten benötigt. Die superharte Beschichtung ist sehr gut für das

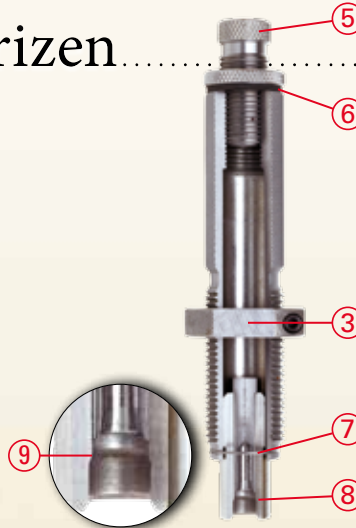

**Standard Setzmatrize**

**③ Gewinderinge mit Maulschlüsselflächen**

Die Hornady® „Sure-Loc“ Gewinderinge sichern die Matrize rundherum mit gleichmäßigem Druck. Die Feststellschraube zieht den Ring zusammen, ohne mit den Gewidegängen in Berührung zu kommen, was Beschädigungen verhindert.

**④ Elliptischer Aufweiser**

Sind „Kugelaufweitern“ überlegen und werden nur von Hornady® angeboten. Ermöglichen ein weiches Aufweiten des Hülsenhalses mit weniger Widerstand und Hülsenhalslänge. Das Innengewinde verhindert ein Lockern des

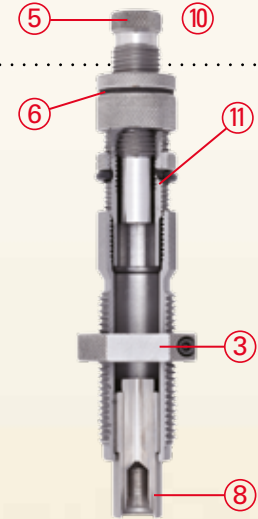

**Taper Crimp/Setzmatrize**

**⑤ Setzstempelpinstellschraube**

Die Setzstempelpinstellschraube lässt sich leicht auf die gewünschte Geschossetztiefe justieren.

**⑥ Kompressionssperre**

Ein O-Ring sichert Einstellungen und ermöglicht eine sehr exakte, stufenlose Verstellung.

**⑦ Haltering**

Der Haltering lässt sich in Sekunden ausbauen wenn die Matrize gereinigt werden soll.

**Für eine komplette Matrizenübersicht  
Siehe Tabelle Seite 63 bis 70!**

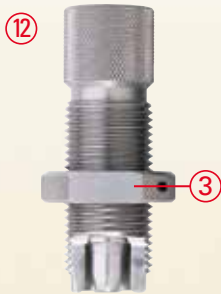

**Standard Aufweitematrix**

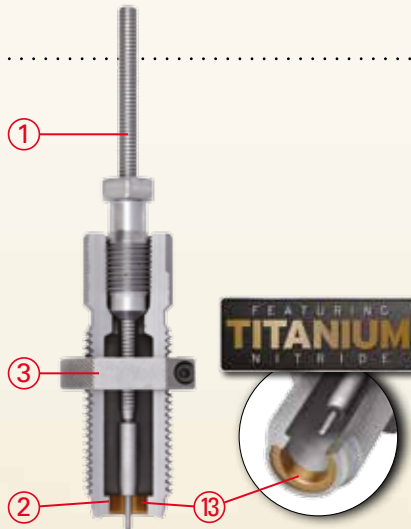

**Zylinderhülsenkalibriermatrix**

**Was macht Hornady® Matrizen besser als andere?**

Hornady® Wiederladematrizen sind ab Werk mit Extras ausgestattet, die Sie bei anderen Herstellern teuer bezahlen müssen. Extrem präzise gearbeitet erlauben sie akkurates Wiederladen durch leichtere Einstellungen, bessere Führung und störungsfreie Funktion. Mit einer der Besten Innen-Beschichtungen der Industrie begleiten Sie die Hornady® Custom Grade und Match Grade Matrizen ein Leben lang beim Wiederladen. Sie sind von so hoher Qualität, dass sie bei normalem Gebrauch nicht brechen oder verschleißen.

**8 In-line-Geschosssetzsystem**

Unser Geschosssetzsystem hält das Geschoss, den Hülsenhals und den Setzstempel in perfekter Ausrichtung BEVOR das Geschoss in den Hülsenhals eindringt. Das System beinhaltet eine schwimmende Geschossausrichthülse, einen schwimmenden Stahlsetzstempel und einen eingebauten Crimper für Matchpräzision. Die Geschosse werden in der Hülse geführt, sobald sie in die Matrize hineingleiten - für optimalen Sitz und verbesserte Präzision.

**9 Eingebauter Crimper**

Der eingebaute Crimper bietet Ihnen die Möglichkeit eines Rollcrimp ohne eine extra Crimpmatrize zu verwenden, was eine Station auf der Presse spart.

**10 Tapercrimp/Setzmatrize**

Das effektive Design dieser Matrize ermöglicht das Setzen und Tapercrimpen in einem Schritt und beseitigt so die Anforderung einer separaten Tapercrimpmatrize. Erhältlich in 9mm, 40 S&W und .45 Auto.

**11 Taper Crimp Einstellschraube**

Die Stärke des Crimps kann leicht eingestellt werden, ohne die Geschosssetztiefe zu verändern oder den Gewindinger zu lockern.

**12 Aufweitematrize**

Diese Matrize weitet den Hülsenmund exakt, materialschonend und gleichmäßig auf. Dadurch wird die Einbringung des Pulvers und des Geschosses leichter.

**13 Zylinderhülsenkalibriermatrix**

Die meisten unserer Kalibrieratrizen für zylindrische Hülsen haben einen titannitrierten Kalibrierung. Das verhindert Hülsenstecker und man braucht nicht zu fetten. Die superharte, glatte Beschichtung wird auch bei Werkzeugen verwendet, die hohen Druck und hoher Abnutzung ausgesetzt werden, um die Reibung zu vermindern. Das macht sie perfekt um relativ leichtgängig zu kalibrieren ohne die Hülsen zu verkratzen. Weniger Reibung bedeutet aber auch weniger Abnutzung der Hülsen für ein längeres Hülsenleben. Die Spindel arretiert genau in einer Klemmbuchse für sicheres Ausstoßen und leichtes verstellen.

# Individuelle Matrizensätze & Zubehör

## UNIVERSAL AUSSTOSSERMATRIZE

Hornady® entwickelte diese weil Kunden nach einer kalibrierunabhängigen Ausstoßmatrize fragten, mit der sie darüber hinaus auch Militärhülsen, die eine engere Zündglocke haben, entzünden können.

**Art.Nr. 050085**

## MICROJUST™ MICROMETER-SCHRAUBE FÜR SETZMATRIZE

Verwenden Sie unsere MicroJust™ Einstellschraube für den Setzstempel zusammen mit einer Hornady® Setzmatrize, um die Setztiefe Ihrer Geschosse sehr präzise, in 0,001" Schritten, einstellen zu können. (Nicht kompatibel mit Taper Crimp-Setzmatrizen.) Eine kostengünstige Möglichkeit, um die präzise Setztiefe Ihrer Geschosse, ohne die Extrakosten einer zusätzlichen Matrize, zu erreichen. Einfach die Standardschraube der Setzmatrize herausnehmen und durch die Mikrometerschraube ersetzen.



**Art.Nr. 044090**

## TAPER CRIMP MATRIZEN

Diese Matrizen drücken den Rand vom Aufweiten schonend zurück. Dabei wird der Hülsenmund nicht gebördelt sondern konisch eingezogen. Das verbessert die Zuführung in halb-automatischen Waffen.

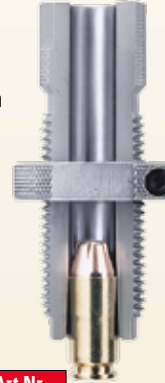

Hülsen	Art.Nr.
9mm Luger/9x21 RN/HP 38 Super Auto/380 Auto	044170
10mm Auto – 40 S&W	044171
400 Corbon	044173
45 ACP/WM 45 AR	044172
450 Bushmaster	044176
454 Casull	044588
460 S&W	044722
480 Ruger/475 Linebaugh	044174
500 Linebaugh	044706
500 S&W	044702

## HORNADY® MATRIZENSCHLÜSSEL

Passt für die Maulschlüssel-seitflächen, Spindelschrauben und Matrizenkörper der Custom Grade Matrizen.

**Art.Nr. 396490**



## SURE-LOC™ GEWINDERINGE

Mit diesen Ringen können Sie einfach und präzise alle Matrizen und Zubehör mit ¼"-14 Gewinde einstellen und sichern.

**GEWINDERING:** Anders als die meisten Einstellringe, die befestigt werden indem eine Schraube direkt auf das Gewinde drückt, wird bei diesen Gewindinger der Druck gleichmäßig um die komplette Matrize verteilt.



kompatibel mit allen ¼"-14 Standardgewinden.

## SCHLÜSSELSELFLÄCHEN:

Durch die Schlüssel-seitflächen können die Matrizen ganz einfach mit einem Schlüssel entfernt und ersetzt werden.

**Art.Nr. 044000**  
**6er Pack Art.Nr. 044606**

## LOCK-N-LOAD® DELUXE MATRIZENSCHLÜSSEL

Um die Befestigungsschraube anzuziehen, können Sie damit die Hülsenhalterplatte sicher festhalten. Außerdem können Sie damit die Spindelschrauben und Konterringe der Hornady® Matrizen lösen und festziehen.

**Art.Nr. 396495**

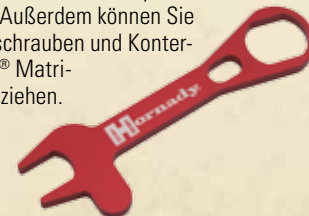

# Langwaffenmatrizen & Wiederladeteile

**SERIES I:** Die populärsten Büchsenkaliber mit Flaschenhalshülse. Zweiteilig: Kalibrier –und Geschossetszmatrize.

**SERIES II:** Die populärsten Kurzwaffenkaliber. Dreiteilig: Kalibrier-, Aufweite- und Crimpmatrize.

**SERIES III:** Eine zweite Kategorie Büchsenkaliber mit Flaschenhalshülse. Zweiteilig: Kalibrier –und Geschossetszmatrize. Für etwas weniger populäre Kaliber.

**SERIES IV:** Eine weitere Kategorie Büchsenkaliber mit Flaschenhalshülse, „Exotkaliber“, nahezu Spezialanfertigungen in geringer Stückzahl. Die Nitroexpresskaliber fallen in diese Kategorie. Zweiteilig: Kalibrier –und Geschossetszmatrize.

**SERIES V:** Magnum Kurzwaffenpatronen und Zylinderhülsen Büchsenpatronen die einen speziellen Crimp benötigen (.450 Bushmaster). Vierteilig: Kalibrier-, Aufweite-, Setz-, und eine spezielle Tapercrimpmatrize.

## Langwaffenkaliber

	Geschossdurchmesser (inches)	Matrizensatz	Matrizenserie	Vollkalibrier-matrize	Setzmatrize	Aufweitematrize	Tapercrimpmatrize, einzeln	Hülsenhalskalibrier-matrize	Hülsenhalter #/ Art.Nr.	Hülsenhalterplatte #/ Art.Nr.	Hülsensortierscheibe Größe/ Art.Nr.	Geschoszuftührmatrize	Trimmer Pilot #/ Art.Nr.	Zünder-setzstempel	Geschossteiler-spannzange #/ Art.Nr.
17 HORNET	.172	546118	I	046202	044101	—	—	—	#3/390543	#3/392603	Sm Rfl/095314	—	*/390942	Small	#1/392154
17 REM FIREBALL	.172	546117	I	046200	044101	—	—	—	#16/390556	#16/392616	Sm Rfl/095314	—	*/390942	Small	#1/392154
17 REM	.172	546200	III	046201	044101	—	—	—	#16/390556	#16/392616	Sm Rfl/095314	—	*/390942	Small	#1/392154
17/222	.172	546202	IV	—	—	—	—	—	#16/390556	#16/392616	Sm Rfl/095314	—	*/390942	Small	#1/392154
17/223	.172	546204	IV	—	—	—	—	—	#16/390556	#16/392616	Sm Rfl/095314	—	*/390942	Small	#1/392154
20 VT	.204	546205	III	046206	044139	—	—	046038	#16/390556	#16/392616	Sm Rfl/095314	—	#22/390940	Small	#14/392167
20 TACTICAL	.204	546209	III	046208	044139	—	—	046038	#16/390556	#16/392616	Sm Rfl/095314	—	#22/390940	Small	#14/392167
204 RUGER	.204	546201	I	046590	044139	—	—	046038	#16/390556	#16/392616	Sm Rfl/095314	—	#22/390940	Small	#14/392167
22 HORNET	.224	546212	I	046213	044102	—	—	046066	#3/390543	#3/392603	Sm Rfl/095314	—	#1/390943	Small	#2/392155
22 K-HORNET	.224	546214	IV	—	—	—	—	046066	#3/390543	#3/392603	Sm Rfl/095314	—	#1/390943	Small	#2/392155
5.7x28 FN	.224	546203	III	046212	044136	—	—	—	#37/390577	—/—	Sm Rfl/095314	—	#1/390943	Small	#2/392155
218 BEE	.224	546206	IV	—	—	—	—	046066	#7/390547	#7/392607	Sm Rfl/095314	—	#1/390943	Small	#2/392155
221 REM FIREBALL	.224	546210	III	046211	044102	—	—	046040	#16/390556	#16/392616	Sm Rfl/095314	—	#1/390943	Small	#2/392155
222 REM	.224	546224	I	046225	044102	—	—	046040	#16/390556	#16/392616	Sm Rfl/095314	—	#1/390943	Small	#2/392155
223 REM	.224	546228	I	046229	044102	—	—	046040	#16/390556	#16/392616	Sm Rfl/095314	095340	#1/390943	Small	#2/392155
223 REM MATCH	.224	—	—	544229	044102	—	—	544227	#16/390556	#16/392616	Sm Rfl/095314	095340	#1/390943	Small	#2/392155
22 PPC	.224	546216	IV	—	—	—	—	046053	#6/390546	#6/392606	Sm Rfl/095314	—	#1/390943	Small	#2/392155
5.6x50 MAG	.224	546234	IV	—	—	—	—	046040	#16/390556	#16/392616	Sm Rfl/095314	—	#1/390943	Small	#2/392155
219 ZIPPER	.224	546208	IV	—	—	—	—	046040	#2/390542	#2/392602	Lg Rfl/095316	—	#1/390943	Large	#2/392155
225 WIN	.224	546232	III	046233	044127	—	—	046040	#4/390544	#4/392604	Lg Rfl/095316	—	#1/390943	Large	#2/392155
224 WBY	.224	546230	IV	—	—	—	—	046040	#17/390557	—/—	Lg Rfl/095316	—	#1/390943	Large	#2/392155
22/250 REM	.224	546220	I	046221	044102	—	—	046040	#1/390541	#1/392601	Lg Rfl/095316	—	#1/390943	Large	#2/392155
22/250 ACKLEY IMP	.224	546219	IV	—	—	—	—	046040	#1/390541	#1/392601	Lg Rfl/095316	—	#1/390943	Large	#2/392155
220 SWIFT	.224	546222	I	046223	044127	—	—	046054	#4/390544	#4/392604	Lg Rfl/095316	—	#1/390943	Large	#2/392155



HORNADY.COM

# Langwaffenmatrizen & Wiederladeteile

Langwaffenkaliber

	Geschossdurchmesser (inches)	Matrizensatz	Matrizenserie	Vollkalibriermatrize	Setzmatrize	Aufweitmatrize	Tapercrimp-matrize, einzeln	Hülshenhalskalibriermatrize	Hülshenhalter #/ Art.Nr.	Hülshenhalterplatte #/ Art.Nr.	Hülsensortierscheibe Größe/ Art.Nr.	Geschosszührmatrize	Trimmer Pilot #/ Art.Nr.	Zündersetzstempel	Geschoszieherspannange #/ Art.Nr.
5.6x57	.224	546236	IV	—	—	—	—	—	#1/390541	#1/392601	Lg Rfl/095316	—	#1/390943	Large	#2/392155
223 WIN SS MAG	.224	546223	I	046558	044707	—	—	—	#35/390575	#35/392635	Lg Rfl/095316	—	#1/390943	Large	#2/392155
22/6MM	.224	546249	III	046238	044127	—	—	046054	#1/390541	#1/392601	Lg Rfl/095316	—	#1/390943	Large	#2/392155
22 SAV HP	.227	546240	IV	—	—	—	—	—	#2/390542	#2/390602	Lg Rfl/095316	—	#2/390944	Large	#2/392155
5.6x52R	.227	546238	IV	—	—	—	—	—	#2/390542	#2/390602	Lg Rfl/095316	—	#2/390944	Large	#2/392155
6MM/TCU	.243	546248	IV	—	—	—	—	046047	#16/390556	#16/392616	Sm Rfl/095314	—	#3/390945	Small	#3/392156
6MM TCU	.243	546256	IV	—	—	—	—	046047	#16/390556	#16/392616	Sm Rfl/095314	—	#3/390945	Small	#3/392156
6x47 REM	.243	546258	IV	—	—	—	—	046047	#16/390556	#16/392616	Sm Rfl/095314	—	#3/390945	Small	#3/392156
6x47 LAPUA MATCH	.243	—	—	—	—	—	—	—	#1/390541	#16/392616	Sm Rfl/095314	—	#3/390945	Small	#3/392156
6MM PPC	.243	546254	IV	—	—	—	—	046052	#6/390546	#6/392606	Sm Rfl/095314	—	#3/390945	Small	#3/392156
6MM PPC MATCH	.243	—	—	544255	—	—	—	544253	#6/390546	#6/392606	Sm Rfl/095314	—	#3/390945	Small	#3/392156
6MM INT	.243	546252	IV	—	—	—	—	046041	#1/390541	#1/392601	Lg Rfl/095316	—	#3/390945	Large	#3/392156
6MM REM BR	.243	546432	IV	—	—	—	—	046047	#1/390541	#1/392601	Sm Rfl/095314	—	#3/390945	Small	#3/392156
6MM REM BR MATCH	.243	—	—	544251	—	—	—	544259	#1/390541	#1/392601	Sm Rfl/095314	—	#3/390945	Small	#3/392156
6MM HAGAR	.243	546303	IV	—	—	—	—	—	#12/390552	#12/392612	Sm Rfl/095314	—	#3/390945	Large	#3/392156
6MM CREEDMOOR	.243	546295	IV	—	—	—	—	046041	#1/390541	#1/392601	Lg Rfl/095316	—	#3/390945	Large	#3/392156
243 WIN	.243	546244	I	046245	044103	—	—	046041	#1/390541	#1/392601	Lg Rfl/095316	—	#3/390945	Large	#3/392156
244/6MM REM	.243	546246	I	046247	044103	—	—	046041	#1/390541	#1/392601	Lg Rfl/095316	—	#3/390945	Large	#3/392156
6MM/284	.243	546250	IV	—	—	—	—	046041	#1/390541	#1/392601	Lg Rfl/095316	—	#3/390945	Large	#3/392156
240 WBY	.243	546242	IV	—	—	—	—	046041	#1/390541	#1/392601	Lg Rfl/095316	—	#3/390945	Large	#3/392156
243 WIN SS MAG	.243	546225	I	046557	—	—	—	—	#35/390575	#35/392635	Lg Rfl/095316	—	#3/390945	Large	#3/392156
25/20 WIN	.257	546264	IV	—	—	—	—	—	#7/390547	#7/392607	Sm Rfl/095314	—	#4/390946	Small	#4/392157
256 WIN	.257	546272	IV	—	—	—	—	—	#6/390546	#6/392606	Sm Rfl/095314	—	#4/390946	Large	#4/392157
25/35 WIN	.257	546266	IV	—	—	—	—	—	#2/390542	#2/392602	Lg Rfl/095316	—	#4/390946	Large	#4/392157
25 REM	.257	546260	III	046276	044104	—	—	—	#12/390552	#12/392612	Lg Rfl/095316	—	#4/390946	Large	#4/392157
250 SAV	.257	546270	IV	—	—	—	—	046042	#1/390541	#1/392601	Lg Rfl/095316	—	#4/390946	Large	#4/392157
257 ROBERTS	.257	546274	III	046275	044104	—	—	046042	#1/390541	#1/392601	Lg Rfl/095316	—	#4/390946	Large	#4/392157
25 WIN SS MAG	.257	546263	IV	—	—	—	—	—	#35/390575	#35/392635	Lg Rfl/095316	—	#4/390946	Large	#4/392157
25/06 REM	.257	546262	I	046263	044104	—	—	046042	#1/390541	#1/392601	Lg Rfl/095316	—	#4/390946	Large	#4/392157
25/284	.257	546268	IV	—	—	—	—	046042	#1/390541	#1/392601	Lg Rfl/095316	—	#4/390946	Large	#4/392157
257 WBY	.257	546276	III	046277	044104	—	—	046042	#5/390545	#5/392605	Lg Rfl/095316	—	#4/390946	Large	#4/392157
6.5MMx47 MATCH	.264	544650	—	—	—	—	—	—	#1/390541	—	—	—	#5/390947	Small	#4/392157
6.5MM TCU	.264	546296	IV	—	—	—	—	046048	#16/390556	#16/392616	Sm Rfl/095314	—	#5/390947	Small	#4/392157
6.5 GRENDL	.264	546291	I	046598	044164	—	—	—	#6/390546	#6/392606	Sm Rfl/095314	—	#5/390947	Large	#4/392157
6.5 JAP	.264	546290	III	046291	044106	—	—	046043	#34/390574	—	Lg Rfl/095316	—	#5/390947	Large	#4/392157
6.5 JDJ	.264	—	—	—	—	—	—	046043	#4/390544	#4/392604	Lg Rfl/095316	—	#5/390947	Large	#4/392157

WIEDERLADEN



# Langwaffenmatrizen & Wiederladeteile

## Langwaffenkaliber

	Geschossdurchmesser (inches)	Matrzensatz	Matrzenserie	Vollkalibriermatrize	Setzmatrize	Aufweitenmatrize	Tapercimpmatrize, Einzeln	Hülsehhalskalibriermatrize	Hülsehhalter #/ Art.Nr.	Hülsehhalterplatte #/ Art.Nr.	Hülsehsortierscheibe Größe/ Art.Nr.	Geschosszuführmatrize	Trimmer Pilot #/ Art.Nr.	Zündersetzstempel	Geschosserieheranzüge #/ Art.Nr.
6.5 MANN/SCH.	.264	546292	IV	—	—	—	—	046043	#20/390560	—/—	Lg Rfl/095316	—	#5/390947	Large	#4/392157
6.5x55/SCAN.	.264	546282	I	046283	044106	—	—	046043	#19/390559	#19/392619	Lg Rfl/095316	—	#5/390947	Large	#4/392157
260 REM	.264	546269	III	046441	044106	—	—	046043	#1/390541	#1/392601	Lg Rfl/095316	—	#5/390947	Large	#4/392157
6.5 CREEDMOOR	.264	546289	I	046596	044106	—	—	046043	#1/390541	#1/392601	Lg Rfl/095316	—	#5/390947	Large	#4/392157
6.5 CREEDMOOR MATCH	.264	544655	—	—	—	—	—	—	#1/390541	#1/392601	Lg Rfl/095316	—	#5/390947	Large	#4/392157
6.5x57	.264	546284	III	046285	044106	—	—	046043	#1/390541	#1/392601	Lg Rfl/095316	—	#5/390947	Large	#4/392157
6.5/284	.264	546301	III	046443	044106	—	—	046043	#1/390541	#1/392601	Lg Rfl/095316	—	#5/390947	Large	#4/392157
6.5/06	.264	546280	III	046281	044123	—	—	046043	#1/390541	#1/392601	Lg Rfl/095316	—	#5/390947	Large	#4/392157
6.5 REM MAG	.264	546294	IV	—	—	—	—	046043	#5/390545	#5/392605	Lg Rfl/095316	—	#5/390947	Large	#4/392157
264 WIN MAG	.264	546278	III	046279	044123	—	—	046043	#5/390545	#5/392605	Lg Rfl/095316	—	#5/390947	Large	#4/392157
6.5x68	.264	546286	III	046287	044123	—	—	046043	#30/390570	#30/392630	Lg Rfl/095316	—	#5/390947	Large	#4/392157
6.5 CARC	.268	546288	III	046289	044134	—	—	046043	#21/390561	—/—	Lg Rfl/095316	—	#5/390947	Large	#4/392157
6.8MM REM SPC	.277	546299	III	046711	044713	—	—	—	#12/390552	#12/392612	Lg Rfl/095316	—	#6/390948	Small	#5/392158
270 REN	.277	—	—	—	—	—	—	—	#3/390543	#3/392603	Sm Rfl/095314	—	#6/390948	Small	#5/392158
270 WIN	.277	546300	I	046301	044107	—	—	046051	#1/390541	#1/392601	Lg Rfl/095316	—	#6/390948	Large	#5/392158
270 WIN SHORT MAG	.277	546297	I	046450	044161	—	—	046055	#35/390575	#35/392635	Lg Rfl/095316	—	#6/390948	Large	#5/392158
270 WBV	.277	546298	III	046299	044107	—	—	046051	#5/390545	#5/392605	Lg Rfl/095316	—	#6/390948	Large	#5/392158
7MM/223 INGRAM	.284	546318	IV	—	—	—	—	046049	#16/390556	#16/392616	Sm Rfl/095314	—	#7/390949	Small	#6/392159
7MM TCU	.284	546328	IV	—	—	—	—	046049	#16/390556	#16/392616	Sm Rfl/095314	—	#7/390949	Small	#6/392159
7x47 HELM	.284	546306	IV	—	—	—	—	046049	#16/390556	#16/392616	Sm Rfl/095314	—	#7/390949	Large	#6/392159
7MM REM BR	.284	546324	IV	—	—	—	—	046049	#1/390541	#1/392601	Sm Rfl/095314	—	#7/390949	Large	#6/392159
7x30 WATERS	.284	546304	IV	—	—	—	—	046049	#2/390542	#2/392602	Lg Rfl/095316	—	#7/390949	Large	#6/392159
7MM MERRILL	.284	546322	IV	—	—	—	—	046044	#4/390544	#4/392604	Lg Rfl/095316	—	#7/390949	Large	#6/392159
7MM/08 REM	.284	546316	I	046317	044108	—	—	046044	#1/390541	#1/392601	Lg Rfl/095316	—	#7/390949	Large	#6/392159
7x57-7MM MAUSER	.284	546308	I	046309	044108	—	—	046044	#1/390541	#1/392601	Lg Rfl/095316	—	#7/390949	Large	#6/392159
7x57R	.284	—	—	—	—	—	—	046044	#13/390553	#13/392613	Lg Rfl/095316	—	#7/390949	Large	#6/392159
284 WIN	.284	546302	III	046303	044108	—	—	046044	#1/390541	#1/392601	Lg Rfl/095316	—	#7/390949	Large	#6/392159
280 REM/7MM EXP	.284	546320	I	046321	044108	—	—	046044	#1/390541	#1/392601	Lg Rfl/095316	—	#7/390949	Large	#6/392159
280 ACKLEY IMP	.284	546321	III	046304	044108	—	—	046044	#1/390541	#1/392601	Lg Rfl/095316	—	#7/390949	Large	#6/392159
7x65R	.284	546314	III	046315	044133	—	—	046044	#13/390553	#13/392613	Lg Rfl/095316	—	#7/390949	Large	#6/392159
7x61 S&H	.284	546310	IV	—	—	—	—	046044	#35/390575	#35/392635	Lg Rfl/095316	—	#7/390949	Large	#6/392159
7x64	.284	546312	III	046313	044108	—	—	046044	#1/390541	#1/392601	Lg Rfl/095316	—	#7/390949	Large	#6/392159
7MM REM SA ULTRA MAG	.284	546309	III	046452	044108	—	—	046056	#5/390545	#5/392605	Lg Rfl/095316	—	#7/390949	Large	#6/392159
7MM REM MAG	.284	546326	I	046327	044108	—	—	046044	#5/390545	#5/392605	Lg Rfl/095316	—	#7/390949	Large	#6/392159
7MM WIN SHORT MAG	.284	546327	I	046451	044108	—	—	046056	#35/390575	#35/392635	Lg Rfl/095316	—	#7/390949	Large	#6/392159
7MM WBV	.284	546330	III	046331	044108	—	—	046044	#5/390545	#5/392605	Lg Rfl/095316	—	#7/390949	Large	#6/392159



HORNADY.COM

# Langwaffenmatrizen & Wiederladeteile

## Langwaffenkaliber

	Geschossdurchmesser (inches)	Matrizensatz	Matrizenserie	Vollkalibriermatrize	Setzmatrize	Aufweitematrize	Tapercrimp-matrize, einzeln	Hülsenhalskalibriermatrize	Hülsenhalter #/ Art.Nr.	Hülsenhalterplatte #/ Art.Nr.	Hülzensortierscheibe Größe/ Art.Nr.	Geschosszührmatrize	Trimmer Pilot #/ Art.Nr.	Zündersetzstempel	Geschoszieherspannange #/ Art.Nr.
7MM STW	.284	546440	IV	—	—	—	—	046044	#5/390545	#5/392605	Lg Rfl/095316	—	#7/390949	Large	#6/392159
7MM REM ULTRA MAG	.284	546307	III	046454	044133	—	—	046056	#5/390545	#5/392605	Lg Rfl/095316	—	#7/390949	Large	#6/392159
7.35 CARC	.300	546332	IV	—	—	—	—	—	#21/390561	—/—	Lg Rfl/095316	—	#8/390950	Large	#7/392160
30 M1 CARB	.308	546503	II	046504	044142	044505	—	—	#22/390562	#22/392622	Sm Rfl/095314	—	#9/390951	Small	#7/392160
30 REM	.308	—	—	—	—	—	—	046050	#12/390552	#12/392612	Lg Rfl/095316	—	#9/390951	Large	#7/392160
300 AAC/WHISPER	.308	546349	I	046459	044165	—	—	—	#16/390556	#16/392616	Sm Rfl/095314	—	#9/390951	Small	#7/392160
30 HERRETT	.308	546334	IV	—	—	—	—	046050	#2/390542	#2/392602	Lg Rfl/095316	—	#9/390951	Large	#7/392160
30/30 WIN	.308	546342	I	046343	044111	—	—	046050	#2/390542	#2/392602	Lg Rfl/095316	—	#9/390951	Large	#7/392160
30-30 ACKLEY IMP	.308	546345	IV	—	—	—	—	046050	#2/390542	#2/392602	Lg Rfl/095316	—	#9/390951	Large	#7/392160
303 SAV	.308	546354	IV	—	—	—	—	046050	#33/390573	—/—	Lg Rfl/095316	—	#9/390951	Large	#7/392160
300 SAV	.308	546348	III	046349	044111	—	—	046050	#1/390541	#1/392601	Lg Rfl/095316	—	#9/390951	Large	#7/392160
30 MERRILL	.308	546338	IV	—	—	—	—	046050	#4/390544	#4/392604	Lg Rfl/095316	—	#9/390951	Large	#7/392160
308 MARLIN EXP	.308	546357	I	046358	044111	—	—	046045	#27/390567	#27/392627	Lg Rfl/095316	—	#9/390951	Large	#7/392160
7.5 SWISS (7.5X55)	.308	546360	III	046361	044111	—	—	046045	#2/390542	#2/392602	Lg Rfl/095316	—	#9/390951	Large	#7/392160
7.5 SWISS K31	.308	546361	III	046362	044111	—	—	046045	#48/390604	—/—	Lg Rfl/095316	—	#9/390951	Large	#7/392160
308 WIN	.308	546358	I	046359	044111	—	—	046045	#1/390541	#1/392601	Lg Rfl/095316	095345	#9/390951	Large	#7/392160
308 WIN MATCH	.308	—	—	544359	—	—	—	544357	#1/390541	#1/392601	Lg Rfl/095316	095345	#9/390951	Large	#7/392160
7.62 RUSS	.308	546362	III	046363	044111	—	—	046050	#23/390563	#23/392623	Lg Rfl/095316	—	#9/390951	Large	#7/392160
30/40 KRAG	.308	546344	IV	—	—	—	—	046045	#11/390551	#11/392611	Lg Rfl/095316	—	#9/390951	Large	#7/392160
30 TC	.308	546335	I	046336	044111	—	—	046045	#1/390541	#1/392601	Lg Rfl/095316	—	#9/390951	Large	#7/392160
30/06	.308	546340	I	046341	044112	—	—	046045	#1/390541	#1/392601	Lg Rfl/095316	—	#9/390951	Large	#7/392160
30/06 ACKLEY IMP	.308	546341	IV	—	—	—	—	046045	#1/390541	#1/392601	Lg Rfl/095316	—	#9/390951	Large	#7/392160
300 H&H	.308	546346	IV	—	—	—	—	046045	#5/390545	#5/392605	Lg Rfl/095316	—	#9/390951	Large	#7/392160
300 OLYMPIC	.308	546355	IV	—	—	—	—	—	#35/390575	#35/392635	Lg Rfl/095316	—	#9/390951	Large	#7/392160
300 REM SA ULTRA MAG	.308	546347	I	046455	044160	—	—	046057	#5/390545	#5/392605	Lg Rfl/095316	—	#9/390951	Large	#7/392160
308 NORMA MAG	.308	546356	IV	—	—	—	—	046045	#5/390545	#5/392605	Lg Rfl/095316	—	#9/390951	Large	#7/392160
300 WIN SHORT MAG	.308	546369	I	046453	044160	—	—	046057	#35/390575	#35/392635	Lg Rfl/095316	—	#9/390951	Large	#7/392160
300 RCM	.308	546353	I	046592	044111	—	—	046045	#5/390545	#5/392605	Lg Rfl/095316	—	#9/390951	Large	#7/392160
300 WIN MAG	.308	546352	I	046353	044112	—	—	046045	#5/390545	#5/392605	Lg Rfl/095316	—	#9/390951	Large	#7/392160
300 WBY	.308	546350	I	046351	044112	—	—	046045	#5/390545	#5/392605	Lg Rfl/095316	—	#9/390951	Large	#7/392160
300 REM ULTRA MAG	.308	546365	I	046447	044159	—	—	046057	#5/390545	#5/392605	Lg Rfl/095316	—	#9/390951	Large	#7/392160
30/378	.308	546419	IV	—	—	—	—	046057	#14/390554	#14/392614	Lg Rfl/095316	—	#9/390951	Large	#7/392160
307 WIN	.308	—	—	—	—	—	—	046045	#33/390573	—/—	Lg Rfl/095316	—	#9/390951	Large	#7/392160
309 JDJ	.308	—	—	—	—	—	—	046045	#27/390567	—/—	Lg Rfl/095316	—	#9/390951	Large	#7/392160
7.62x39	.308	546424	I	046425	044126	—	—	—	#6/390546	#6/392606	Sm Rfl/095314	—	#9/390951	Large	#7/392160
BLANK CART 22-45 CAL	—	544591	IV	—	—	—	—	—	—/—	—/—	—/—	—	—/—	—	—/—

# Langwaffenmatrizen & Wiederladeteile

Langwaffenkaliber

	Geschossdurchmesser (inches)	Matrzensatz	Matrzenserie	Vollkalibrier-matrix	Setzmatrix	Aufweitmatrix	Tapercrimp-matrix, Einzeln	Hülsenhaalskalibriermatrix	Hülsenhafter #/ Art.Nr.	Hülsenhafterplatte #/ Art.Nr.	Hülzensortier-scheibe Größe/ Art.Nr.	Geschosszühr-matrix	Trimmer Pilot #/ Art.Nr.	Zündersetz-stempel	Geschosserie her-spannzänge #/ Art.Nr.
32/20 WIN	.311	546364	III	046365	044113	—	—	—	#7/390547	#7/392607	Sm Rfl/095314	—	#9/390951	Small	#7/392160
7.65 BELG	.312	546368	III	046369	044114	—	—	—	#24/390564	—/—	Lg Rfl/095316	—	#10/390952	Large	#7/392160
303 BRITISH	.312	546366	I	046367	044114	—	—	—	#11/390551	#11/392611	Lg Rfl/095316	—	#10/390952	Large	#7/392160
7.7 JAP	.312	546370	III	046371	044114	—	—	—	#1/390541	#1/392601	Lg Rfl/095316	—	#10/390952	Large	#7/392160
32/40 WIN	.321	546374	IV	—	—	—	—	—	#2/390542	#2/392602	Lg Rfl/095316	—	#11/390953	Large	#8/392161
32 WIN SPL	.321	546372	IV	—	—	—	—	—	#2/390542	#2/392602	Lg Rfl/095316	—	#11/390953	Large	#8/392161
32 REM	.321	—	—	—	—	—	—	—	#12/390552	#12/392612	Lg Rfl/095316	—	#12/390954	Large	#8/392161
7.92x33 KURZ	.323	546375	III	046376	044137	—	—	—	#1/390541	#1/392601	Sm Rfl/095314	—	#11/390953	Large	#8/392161
8MM MAUS	.323	546382	I	046383	044116	—	—	—	#1/390541	#1/392601	Lg Rfl/095316	—	#11/390953	Large	#8/392161
8x60S	.323	546376	III	046377	044116	—	—	—	#1/390541	#1/392601	Lg Rfl/095316	—	#11/390953	Large	#8/392161
8MM/06	.323	546380	IV	—	—	—	—	—	#1/390541	#1/392601	Lg Rfl/095316	—	#11/390953	Large	#8/392161
8x50R LEBEL	.323	546383	IV	—	—	—	—	—	#49/390605	—/—	Lg Rfl/095316	—	#11/390953	Large	#8/392161
325 WSM	.323	546387	IV	—	—	—	—	—	#35/390575	#35/392635	Lg Rfl/095316	—	#11/390953	Large	#8/392161
8x68S	.323	546378	IV	—	—	—	—	—	#30/390570	#30/392630	Lg Rfl/095316	—	#11/390953	Large	#8/392161
8MM REM MAG	.323	546384	IV	—	—	—	—	—	#5/390545	#5/392605	Lg Rfl/095316	—	#11/390953	Large	#8/392161
8.15X46R	.324	546386	IV	—	—	—	—	—	#2/390542	#2/392602	Lg Rfl/095316	—	#11/390953	Large	#8/392161
8x56 HUNGARIAN-MANN	.329	546385	IV	—	—	—	—	—	#47/390603	—/—	Lg Rfl/095316	—	#11/390953	Large	#8/392161
33 WIN	.338	546388	IV	—	—	—	—	046058	#14/390554	#14/392614	Lg Rfl/095316	—	#13/390955	Large	#9/392162
338 FEDERAL	.338	546397	III	046595	044131	—	—	046058	#1/390541	#1/392601	Lg Rfl/095316	—	#13/390955	Large	#9/392162
338 MARLIN EXPRESS	.338	546359	I	046597	044131	—	—	046058	#52/390607	#52/392652	Lg Rfl/095316	—	#13/390955	Large	#9/392162
338 NORMA MAG	.338	—	—	—	—	—	—	046058	#43/390583	—/—	Lg Rfl/095316	—	#13/390955	Large	#9/392162
338/06	.338	546395	IV	—	—	—	—	046058	#1/390541	#1/392601	Lg Rfl/095316	—	#13/390955	Large	#9/392162
338 RCM	.338	546399	I	046594	044131	—	—	046058	#5/390545	#5/392605	Lg Rfl/095316	—	#13/390955	Large	#9/392162
338 WIN MAG	.338	546390	I	046391	044117	—	—	046058	#5/390545	#5/392605	Lg Rfl/095316	—	#13/390955	Large	#9/392162
340 WBV	.338	546392	IV	—	—	—	—	046058	#5/390545	#5/392605	Lg Rfl/095316	—	#13/390955	Large	#9/392162
338 ULTRA MAG	.338	546389	III	046446	044117	—	—	046058	#5/390545	#5/392605	Lg Rfl/095316	—	#13/390955	Large	#9/392162
338 LAPUA	.338	546393	III	046593	044117	—	—	046058	#43/390583	—/—	Lg Rfl/095316	—	#13/390955	Large	#9/392162
338/378 WBV	.338	546391	IV	—	—	—	—	046058	#14/390554	#14/392614	Lg Rfl/095316	—	#13/390955	Large	#9/392162
348 WIN	.348	546394	IV	—	—	—	—	—	#25/390565	—/—	Lg Rfl/095316	—	#14/390956	Large	#9/392162
35 REM	.358	546398	III	046399	044130	—	—	—	#26/390566	—/—	Lg Rfl/095316	—	#15/390957	Large	#9/392162
356 WIN	.358	—	—	—	—	—	—	046046	#33/390573	—/—	Lg Rfl/095316	—	#15/390957	Large	#9/392162
358 WIN	.358	546408	IV	—	—	—	—	046046	#1/390541	#1/392601	Lg Rfl/095316	—	#15/390957	Large	#9/392162
350 REM MAG	.358	546402	IV	—	—	—	—	—	#5/390545	#5/392605	Lg Rfl/095316	—	#15/390957	Large	#9/392162
35 WHELEN	.358	546400	III	046401	044119	—	—	046046	#1/390541	#1/392601	Lg Rfl/095316	—	#15/390957	Large	#9/392162
358 N MAG	.358	546406	IV	—	—	—	—	046046	#5/390545	#5/392605	Lg Rfl/095316	—	#15/390957	Large	#9/392162
9.3x57	.366	546410	III	046411	044120	—	—	—	#1/390541	#1/392601	Lg Rfl/095316	—	#20/390962	Large	#9/392162

WIEDERLADEN

# Langwaffenmatrizen & Wiederladeteile

## Langwaffenkaliber

	Geschossdurchmesser (inches)	Matrizensatz	Matrizenserie	Vollkalibriermatrize	Setzmatrize	Aufweitmatrize	Tapercrimp-matrize, einzeln	Hülshenhalskalibriermatrize	Hülshenhalter #/ Art.Nr.	Hülshenhalterplatte #/ Art.Nr.	Hülsensortierscheibe Größe/ Art.Nr.	Geschosszührmatrize	Trimmer Pilot #/ Art.Nr.	Zündersetzstempel	Geschoszieherspannzange #/ Art.Nr.
9.3x74R	.366	546414	III	046415	044120	—	—	—	#13/390553	#13/392613	Lg Rfl/095316	—	#20/390962	Large	#9/392162
9.3x62	.366	546412	III	046413	044120	—	—	—	#1/390541	#1/392601	Lg Rfl/095316	—	#20/390962	Large	#9/392162
375 JDJ	.375	—	—	—	—	—	—	—	#27/390567	—/—	Lg Rfl/095316	—	#16/390958	Large	#10/392163
38/55 WCF	.375	546537	IV	—	—	—	—	—	#2/390542	#2/392602	Lg Rfl/095316	—	#16/390958	Large	#10/392163
375 WIN	.375	546530	IV	—	—	—	—	—	#2/390542	#2/392602	Lg Rfl/095316	—	#16/390958	Large	#10/392163
376 STEYR	.375	546417	IV	—	—	—	—	—	#15/390555	—/—	Lg Rfl/095316	—	#16/390958	Large	#10/392163
375 H&H	.375	546416	I	046417	044121	—	—	—	#5/390545	#5/392605	Lg Rfl/095316	—	#16/390958	Large	#10/392163
375 RUGER	.375	546415	I	046418	044121	—	—	—	#5/390545	#5/392605	Lg Rfl/095316	—	#16/390958	Large	#10/392163
375 REM ULTRA MAG	.375	546450	IV	—	—	—	—	—	#5/390545	#5/392605	Lg Rfl/095316	—	#16/390958	Large	#10/392163
378 WBY	.375	546418	IV	—	—	—	—	—	#14/390554	#14/392614	Lg Rfl/095316	—	#16/390958	Large	#10/392163
450/400 NE	.410	546421	IV	—	—	—	—	—	#54/390609	—/—	Lg Rfl/095316	—	#17/390959	Large	#11/392164
405 WIN	.411	546425	II	046456	044162	044571	—	—	#42/390582	—/—	Lg Rfl/095316	—	#17/390959	Large	#11/392164
10.3x60	.415	546420	IV	—	—	—	—	—	#25/390565	—/—	Lg Rfl/095316	—	#17/390959	Large	#11/392164
416 TAYLOR	.416	546427	IV	—	—	—	—	—	#5/390545	—/—	Lg Rfl/095316	—	#17/390959	Large	#11/392164
416 RIGBY	.416	546428	IV	—	—	—	—	—	#38/390578	—/—	Lg Rfl/095316	—	#17/390959	Large	#11/392164
416 RUGER	.416	546429	IV	—	—	—	—	—	#5/390545	#5/392605	Lg Rfl/095316	—	#17/390959	Large	#11/392164
416 REM MAG	.416	546426	IV	—	—	—	—	—	#5/390545	#5/392605	Lg Rfl/095316	—	#17/390959	Large	#11/392164
416 WBY	.416	546430	IV	—	—	—	—	—	#14/390554	#14/392614	Lg Rfl/095316	—	#17/390959	Large	#11/392164
404 JEFFERY	.423	546423	IV	—	—	—	—	—	#53/390608	—/—	Lg Rfl/095316	—	#17/390959	Large	#12/392165
444 MARLIN	.430	546551	II	046552	044149	044553	—	—	#27/390567	#27/392627	Lg Rfl/095316	—	#18/390960	Large	#12/392165
450 BUSHMASTER	.452	546452	V	046422	044721	044550	044176	—	#1/390541	#1/392601	Lg Rfl/095316	—	#19/390961	Large	#13/392166
458 SOCOM	.458	546464	III	046424	044190	—	—	—	#1/390541	#1/392601	Lg Rfl/095316	—	#19/390961	Small	#13/392166
45/70 GOVMT	.458	546566	II	046567	044152	044568	—	—	#14/390554	#14/392614	Lg Rfl/095316	—	#19/390961	Large	#13/392166
450 MARLIN	.458	546553	II	046587	044152	044568	—	—	#5/390545	#5/392605	Lg Rfl/095316	—	#19/390961	Large	#13/392166
450 NITRO EXPRESS	.458	546433	IV	—	—	—	—	—	#54/390609	—/—	N/A	—	#19/390961	Large	#13/392166
458 WIN MAG	.458	546569	II	046570	044153	044568	—	—	#5/390545	#5/392605	Lg Rfl/095316	—	#19/390961	Large	#13/392166
458 LOTT	.458	546465	II	046457	044153	044572	—	—	#5/390545	#5/392605	Lg Rfl/095316	—	#19/390961	Large	#13/392166
460 WBY	.458	546422	IV	—	—	—	—	—	#14/390554	#14/392614	Lg Rfl/095316	—	#19/390961	Large	#13/392166
470 NITRO EXPRESS	.474	546434	IV	—	—	—	—	—	#55/390610	—/—	N/A	—	#23/390939	Large	—/—
50/70 GOVT	.510	546462	IV	—	—	—	—	—	#14/390554	#14/392614	Lg Rfl/095316	—	#50/390937	Large	—/—
50 BEOWULF	.500	—	—	—	—	—	—	—	#6/390546	#6/392606	Lg Rfl/095316	—	#50/390937	Large	—/—
50 ALASKAN	.510	546586	IV	—	—	—	—	—	#25/390565	—/—	Lg Rfl/095316	—	#50/390937	Large	—/—
500 NITRO EXPRESS	.510	546435	IV	—	—	—	—	—	#55/390610	—/—	N/A	—	#50/390937	Large	—/—

# Kurzwaffenmatrizen & Wiederladeteile

**Kurzwaffen-  
kaliber**

	Geschossdurchmesser (inches)	Matrizenanzahl	Matrizenreihe	Vollkalibriermatrix	Setzmatrize	Aufweitmatrize	Tapercrimpsetzmatrize	Tapercrimpmatrize, einzeln	Hülsenhafter #/ Art.Nr.	Hülsenhafterplatte #/ Art.Nr.	Hülensortierscheibe Größe/ Art.Nr.	Geschossezführmatrize	Trimmer Pilot # / Item No.	Zündersetzstempel
22 RCFM-JET	.224	546218	IV	—	—	—	—	—	#6/390546	#6/392606	Sm Pstl/095310	N/A	#1/390943	Small
25 AUTO	.251	—	—	—	—	—	—	—	#37/390577	—/—	Sm Pstl/095310	N/A	#4/390946	Small
30 LUGER	.308	546336	IV	—	—	—	—	—	#8/390548	#8/392608	Sm Pstl/095310	N/A	#9/390951	Small
30 MAUSER	.309	—	—	—	—	—	—	—	#8/390548	#8/392608	Sm Pstl/095310	N/A	#9/390951	Small
32 AUTO	.311	546506	II	046507	044113	044508	—	—	#22/390562	#22/392622	Sm Pstl/095310	N/A	#10/390952	Small
32 S&W LONG/H&R/ 327 FEDERAL	.311	546509	II	046510	044143	044511	—	—	#36/390576	#36/392636	Sm Pstl/095310	N/A	#10/390952	Small
7.5 SWISS ORDEN	.312	546504	IV	—	—	—	—	—	#48/390604	—/—	Sm Pstl/095310	N/A	#10/390952	Small
8MM LEBEL REV	.326	546510	IV	—	—	—	—	—	#48/390604	—/—	Lg Pstl/095312	N/A	#11/390953	Large
380 AUTO	.355	546518	II	046519	044144	044517	—	044170	#16/390556	#16/392616	Sm Pstl/095310	095330	#15/390957	Small
TAPER CRIMP 9MM/9x21	.355	546516	II	046516	044177	044517	044177	—	#8/390548	#8/392608	—/—	N/A	#15/390957	Small
9MM LUGER/9x21	.355	546515	II	046516	044144	044517	—	044170	#8/390548	#8/392608	Sm Pstl/095310	095330	#15/390957	Small
357 SIG	.355	546575	II	046576	044144	044577	—	—	#10/390550	#10/392610	Sm Pstl/095310	N/A	#15/390957	Small
9x23	.355	546532	IV	—	—	—	—	—	#8/390548	#8/392608	Sm Pstl/095310	N/A	#15/390957	Small
38 S&W	.357	546521	IV	—	—	—	—	—	#28/390568	#28/392628	Lg Pstl/095312	N/A	#15/390957	Large
38 SUPER AUTO	.357	546524	II	046525	044144	044526	—	—	#8/390548	#8/392608	Sm Pstl/095310	N/A	#15/390957	Small
357 HERRETT	.357	546396	IV	—	—	—	—	—	#2/390542	#2/392602	Lg Pstl/095312	N/A	#15/390957	Large
357 B&D/44	.358	546404	IV	—	—	—	—	—	#30/390570	#30/392630	Lg Pstl/095312	N/A	#15/390957	Large
38 SPECIAL	.357	546527	II	046528	044145	044523	—	—	#6/390546	#6/392606	Lg Pstl/095312	095331	#15/390957	Small
357 MAGNUM	.357	546527	II	046528	044145	044523	—	—	#6/390546	#6/392606	Lg Pstl/095312	095331	#15/390957	Small
357 REM MAX	.357	546527	II	046528	044145	044523	—	—	#6/390546	#6/392606	Lg Pstl/095312	095331	#15/390957	Small
COWBOY 38-357-357 MAX	.357	546528	III	046528	044591	044591	—	—	#8/390548	#8/392608	Lg Pstl/095312	N/A	#15/390957	Small
9x18 MAKAROV	.364	546512	II	046513	044154	044514	—	—	#8/390548	#8/392608	Sm Pstl/095310	N/A	#15/390957	Small
40 S&W	.400	546533	II	046534	044146	044535	—	044171	#10/390550	#10/392610	Sm Pstl/095310	095332	#21/390941	Small
TAPER CRIMP 40 S&W	.400	546534	II	046534	044178	044535	044178	044171	#10/390550	#10/392610	Lg Pstl/095312	N/A	#21/390941	Small
10MM AUTO	.400	546533	II	046534	044146	044535	—	044171	#10/390550	#10/392610	Lg Pstl/095312	095332	#21/390941	Large



# Kurzwaffenmatrizen & Wiederladeteile

## Kurzwaffenkaliber

	Geschossdurchmesser (inches)	Matrizensatz	Matrizenserie	Vollkalibriermatrix	Setzmatrize	Aufweitmatrize	Tapercrimpsetzmatrize	Tapercrimpmatrize, einzeln	Hülsenhafter #/ Art.Nr.	Hülsenhafterplate #/ Art.Nr.	Hülensortierscheibe Größe/ Art.Nr.	Geschosszuführmatrize	Trimmer Pilot #/ Item No.	Zündersetzstempel
<b>TAPER CRIMP 10MM</b>	.400	546534	II	046534	044178	044535	044178	044171	#10/390550	#10/392610	Lg Pstl/095312	N/A	#21/390941	Large
<b>38/40 WIN</b>	.400	546536	IV	—	—	—	—	—	#9/390549	#9/392609	Lg Pstl/095312	N/A	#21/390941	Large
<b>400 COR-BON</b>	.400	546538	IV	—	—	—	—	—	#45/390606	#45/392645	Lg Pstl/095312	N/A	#21/390941	Large
<b>41 AE</b>	.410	546539	II	046540	044147	044541	—	—	#29/390569	#29/392629	Lg Pstl/095312	N/A	#17/390959	Small
<b>41 REM MAG</b>	.410	546539	II	046540	044147	044541	—	—	#29/390569	#29/392629	Lg Pstl/095312	N/A	#17/390959	Large
<b>COWBOY 44/40 WIN</b>	.429	546543	III	046460	044166	044593	—	—	#9/390549	#9/392609	Lg Pstl/095312	N/A	#18/390960	Large
<b>44 AUTO MAG</b>	.430	546545	IV	—	—	—	—	—	#1/390541	#1/392601	Lg Pstl/095312	095333	#18/390960	Large
<b>44 REM MAG</b>	.430	546548	II	046549	044148	044544	—	—	#30/390570	#30/392630	Lg Pstl/095312	N/A	#18/390960	Large
<b>44 SPECIAL</b>	.430	546548	II	046549	044148	044544	—	—	#30/390570	#30/392630	Lg Pstl/095312	095333	#18/390960	Large
<b>COWBOY 44 SPCL</b>	.430	546549	III	046549	044166	044166	—	—	#30/390570	#30/392630	Lg Pstl/095312	N/A	#18/390960	Large
<b>445 SUPER MAG</b>	.430	—	—	—	—	—	—	—	#30/390570	#30/392630	Lg Pstl/095312	N/A	#18/390960	Large
<b>45 AUTO</b>	.451	546554	II	046555	044151	044556	—	044172	#45/390606	#45/392645	Lg Pstl/095312	095334	#19/390961	Large
<b>45 AUTO RIMMED</b>	.451	546554	II	046555	044151	044556	—	044172	#31/390571	#31/392631	Lg Pstl/095312	095334	#19/390961	Large
<b>45 WIN MAG</b>	.451	546554	II	046555	044151	044556	—	044172	#1/390541	#1/392601	Lg Pstl/095312	095334	#19/390961	Large
<b>TAPER CRIMP 45 AUTO</b>	.451	546555	II	046555	044179	044556	044179	—	#45/390606	#45/392645	Lg Pstl/095312	095334	#19/390961	Large
<b>COWBOY 45 COLT</b>	.452	546581	III	046583	044168	044594	—	—	#32/390572	#32/392632	Lg Pstl/095312	095334	#19/390961	Large
<b>45 COLT</b>	.452	546582	II	046583	044151	044556	—	—	#32/390572	#32/392632	Lg Pstl/095312	095334	#19/390961	Large
<b>45 SCHOFIELD</b>	.452	546546	IV	—	—	—	—	—	#41/390581	—/—	Lg Pstl/095312	095334	#19/390961	Large
<b>454 CASULL</b>	.452	546584	V	046584	044151	044556	—	044588	#32/390572	#32/392632	Lg Pstl/095312	095334	#19/390961	Small
<b>460 S&amp;W</b>	.452	546583	V	046720	044721	044719	—	044722	#46/390602	#46/392646	Lg Rfl/095316	095334	#19/390961	Large
<b>455 WEBLEY</b>	.455	—	—	—	—	—	—	—	#51/390601	—/—	Lg Pstl/095312	N/A	#19/390961	Large
<b>480 RUGER/475 LINB</b>	.475	546547	V	046585	044158	044586	—	044174	#14/390554	#14/392614	Lg Pstl/095312	N/A	#23/390939	Large
<b>50 ACTION EXP</b>	.500	546580	II	046581	044155	044582	—	—	#40/390640	—/—	Lg Rfl/095316	N/A	#50/390937	Large
<b>500 S&amp;W</b>	.500	546585	V	046699	044700	044701	—	044702	#44/390584	#44/392644	Lg Rfl/095316	N/A	#50/390937	Large
<b>500 LINEBAUGH</b>	.510	546587	IV	—	—	—	—	—	#25/390565	—/—	Lg Rfl/095316	N/A	#50/390937	Large



# Hornady

SECURITY™



**Drei Zugriffsarten  
dank RFID**

ARMBAND | KARTE  
SCHLÜSSELANHÄNGER

## RAPiD™ Safe **NEW!**

**Wir stellen vor: den RAPiD™ Safe – ein revolutionäres Konzept der Waffenaufbewahrung, welches intuitiv einfachen Zugriff mit Zuverlässigkeit und Sicherheit verbindet.**

### SCHNELLES, BERÜHRUNGSLOSES ÖFFNEN

Öffnen Sie Ihren Safe in Sekundenschnelle – der RAPiD Safe ist der Erste der die patentierte Radio Frequenz Identifizierung (RFID) für unmittelbaren Zugriff nutzt. Platzieren Sie das mitgelieferte RFID Armband, die Karte oder den Schlüsselanhänger über dem Lesegerät und der RAPiD Safe springt auf und präsentiert Ihre Waffe.\*

### KINDERSICHERES DESIGN

Gemäß den internationalen ASTM Standards für kindersichere Waffentresore, besitzt der RAPiD™ Safe ein sehr hohes Level von Kindersicherheit und Zugriffskontrolle.

### MULTIPLE ZUGRIFFSMÖGLICHKEITEN

Der RAPiD™ Safe kann mit Hilfe des RFID Armbandes, Karte, Schlüsselanhängers oder mit Ihrem persönlichen Code geöffnet werden. Er besitzt zudem noch einen konventionellen Tresorschlüssel.

### SICHER UND IMMER GRIFFBEREIT

Stromanschluss und/oder zusätzlicher Batteriestrom ermöglichen jederzeit den schnellen Zugriff auf die Waffe. Der RAPiD™ Safe ermöglicht als Sicherheitsreserve auch Batteriebetrieb, der auch als Hauptenergiequelle genutzt werden kann. Nach dem Öffnen präsentiert Ihnen die interne Schutzhülle die Waffe im optimalen Griffwinkel für ein schnelles und einfaches Ziehen.

### STABILE KONSTRUKTION

Der RAPiD Safe wiegt ca. 7 kg und ist gefertigt aus robusten Stahlmaterialien mit Doppelstahlbolzenverschluss. Über ein Kabel, welches einen Zug von ca. 680 kg standhält, kann der Safe als weitere Diebstahlsicherung mit einem fest montierten Objekt verbunden werden.

Maße:  
Außen: 39,4 x 22,9 x 8,9 cm  
Innen: 28 x 20,3 x 7,6 cm  
Gewicht: 7,1 kg

**Art.Nr. 98150**



\* Hinweis: Befolgen Sie die spezifischen Landesgesetze zur Aufbewahrung von Kurz Waffen. Lagern Sie nie geladene Waffen in einem Safe/ Waffenschrank/Box! Beachten Sie die Vorschriften von Transportbehörden und Fluggesellschaften in Bezug auf Waffentransport oder dem Reisen mit einem Safe.

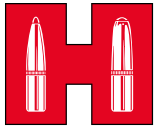

**Hornady**  
*Accurate. Deadly. Dependable.*

P.O. Box 1848  
Grand Island, NE 68802-1848